

## Kamine und Kaminöfen von HARK

Alles Andere ist nur **Feuer**





**DIE MAGIE DES FEUERS  
DIE URFORM DER  
GEMÜTLICHKEIT**

Ein knisterndes Feuer bringt uns Menschen schon seit der Steinzeit zusammen. Die lodernden Flammen und das Knistern des brennenden Holzes locken uns mit dem verheißungsvollen Versprechen von Wärme, Geborgenheit und Sicherheit. Ob Lagerfeuer, das traditionelle Osterfeuer oder das Feuer im Kamin – das Leuchten und die Wärme dieser Urkraft üben seit jeher einen ganz besonderen Zauber auf uns aus. Erleben Sie diesen Zauber in Perfektion mit einem Kamin von HARK.

**ALLES ANDERE IST NUR FEUER.**

## INHALT

<b>Wir sind HARK</b>	<b>4</b>
<b>Welt der Kamine</b>	
Studio-Serie	20
Heizkamine	32
Natursteinkamine	64
Specksteinkamine	66
Kaminumrandungen	70
Gaskamine	72
Kachelkamine	88
Bella Rosa Kachelkamine	102
Kachelöfen	116
<b>Heizeinsätze</b>	<b>130</b>
Heizeinsätze, Gussheizeinsätze für Kachelöfen, Technische Daten, Heizkassetten	
Kamine, Kachelöfen, Kaminöfen – <b>Von der Idee zum fertigen Produkt</b>	<b>144</b>
<b>Kaminöfen</b>	<b>146</b>
Kaminöfen mit ECOplus-Technik, Wasserführende Kaminöfen, Holzbrandherde, Gusskaminöfen, Pelletöfen, Technische Daten	
<b>Echte Ofenkacheln</b> - Echte Handarbeit	<b>206</b>
<b>Zubehör</b>	<b>208</b>
Funkenschutzplatten, Anschlussets, Speichersteine	
Echtes Kaminfeuer <b>ohne Schornstein</b> Ethanolkamine, Elektrokamine	<b>210</b>
Draußen Zuhause – <b>Gemütlichkeit für Garten und Terrasse</b>	<b>215</b>
<b>Alternative Heizsysteme</b>	<b>216</b>
<b>Schornstein</b> – eine Investition fürs Leben	<b>221</b>
<b>Fireclean</b> – Elektrostatischer Feinstaub-Partikelabscheider	<b>222</b>
<b>HARK Studios und Stützpunkthändler</b>	<b>224</b>

## EIN HALBES JAHRHUNDERT QUALITÄT, VIELFALT UND TRADITION 50 JAHRE HARK



Seit 1971 stehen wir bei HARK für Kaminfeuer in Perfektion. Das sind 50 Jahre Unternehmensgeschichte, Ideen und Visionen. Noch heute ist unser Gründer Werner Hark die treibende Kraft des Unternehmens und aktiv an der Weiterentwicklung beteiligt. Über die Jahre hinweg hat er HARK zum Marktführer auf- und immer weiter ausgebaut.

### EINE BEWEGTE GESCHICHTE

Gestartet ist das Unternehmen HARK im Frühjahr 1971 von Duisburg-Rheinhausen aus. Heute erfüllen wir Kaminräume deutschlandweit mit mehr als 60 Verkaufsstudios und vielen Stützpunkthändlern. Und auch im europäischen Ausland sind wir über Händler für unsere Kunden tätig.

Einer der frühen Meilensteine ist der Bau der ersten Fertigungshalle und Verkaufsausstellung mit über 6.500 Quadratmetern in Duisburg-Rheinhausen im Jahr 1973.



Erster Firmenstandort in Duisburg-Rheinhausen



Wo anfangs noch hauptsächlich Elektrokachelöfen verkauft werden, entsteht schnell ein florierendes Geschäft rund um Kamine und Kachelöfen. Werner Hark hat es früh verstanden, die Faszination Feuer und den Trend zurück zu Holz als nachwachsende Ressource für sein Unter-

nehmen erfolgsbringend zu nutzen. Alle Zeichen stehen auf Wachstum und so entstehen knapp 10 Jahre später die neuen Fertigungs- und Lagerhallen. In den späten 90er-Jahren zieht mit dem Bau einer neuen Hauptverwaltung auch eine einzigartige Kamin-Ausstellung auf rund 1.000 Quadratmetern ein und präsentiert hier eine überwältigende Vielfalt an Marmorkaminen, Kachelöfen und Stahlöfen in den verschiedensten Formen und Farben. Eine Ausstellung, die stetig wächst.



HARK Großausstellung mit mehr als 400 Ausstellungsstücken und zusätzlichem Lagerverkauf in Duisburg

Seit 2003 befindet sich in Duisburg-Rheinhausen die größte Kamin Ausstellung Deutschlands. Auf zwei Etagen und 2.500 Quadratmetern sind rund 400 Feuerstätten ausgestellt.

### ECHE PERSÖNLICHKEITEN MIT INDIVIDUELLEM STIL

Traumkamine benötigen immer auch eine persönliche Note. Werner Hark hat das von Beginn an erkannt und



HARK-Zentrale, Entwicklungslabor und Designzentrum mit Produktions- und Lagerflächen am Hauptstandort in Duisburg



setzt daher früh auf individuelle und bedarfsgerechte Lösungen. Um Kundenwünsche noch besser bedienen zu können, wird das Unternehmen im Laufe der Jahre um ein Kachelwerk in Deutschland und später auch um ein Marmorwerk in Spanien erweitert.

### INVESTITION IN EINE SAUBERE ZUKUNFT

Einer der größten Meilensteine des Unternehmens HARK ist sicherlich die Entwicklung der ECOplus Verbrennungstechnologie, die noch heute ihresgleichen sucht und das Herzstück vieler HARK Kamine und Kaminöfen ist. Im Jahr 2008 mit den Fraunhofer Instituten Stuttgart und Dresden entwickelt, sorgt die ECOplus Verbrennungstechnologie nach wie vor für Feinstaubwerte, die weit unter den gesetzlichen Vorgaben liegen. Kamine und Kaminöfen mit dieser Technologie überzeugen außerdem durch einen geringen Ressourcenverbrauch und einem sehr hohen Wirkungsgrad.

Eine Investition die sich, damals wie heute, nachhaltig auszahlt.

## KAMINE, KAMINÖFEN UND KACHELÖFEN AUS DUISBURG VERWURZELT IM RUHRGEBIET

**Sie sind ehrlich, bodenständig, liebenswert – die Menschen im Ruhrgebiet, dem größten Ballungsraum Deutschlands. Es erstreckt sich von der Stadt Duisburg im Westen bis nach Hamm im Osten. Doch das Bild des Ruhrgebiets, mit den rauchenden Schloten der Stahlwerke und den weithin sichtbaren Fördertürmen der Zechen, hat sich verändert. Große Einkaufszentren, Freizeiteinrichtungen und zahlreiche Grünflächen sind auf alten Industriebrachen entstanden.**

Auch viele Hochtechnologieunternehmen haben sich in so genannten Technologieparks auf solchen Industriebrachen angesiedelt. Genau wie HARK, dessen Zentrale auf einem alten Zechengelände steht. Was sich nicht verändert hat, ist die Leidenschaft und die Begeisterungsfähigkeit der Menschen hier im Pott.

### MIT LEIDENSCHAFT ZUM TRAUMKAMIN

Unsere Passion für hochwertige Kamine und Kaminöfen ist darum ungebrochen und lodert nun seit mehr als 50 Jahren mit der gleichen Intensität um Ihre Kaminräume

wahr werden zu lassen. Wir bei HARK sind von unseren Produkten überzeugt. Überzeugt davon, dass alles andere nur Feuer ist.

Aus dem Ruhrgebiet heraus ist HARK seit der Gründung in den 70er Jahren in ganz Deutschland und ins Ausland expandiert. Eigene Kachelwerke kamen dazu, zahlreiche weitere Verkaufsstandorte und Beziehungen zu Marmorregionen weltweit wurden geknüpft. Doch dem Ruhrgebiet ist HARK in seiner rasanten Entwicklung immer treu geblieben.

Seit der Gründung ist HARK dem Standort Duisburg-Rheinhausen treu geblieben. Im Gewerbegebiet Mevisen befindet sich der Hauptsitz mit der Verwaltung, den Lager- und Fertigungshallen. Auch die größte Verkaufsausstellung für Kamine und Kachelöfen Deutschlands mit angeschlossenen Lagerverkauf befindet hier.

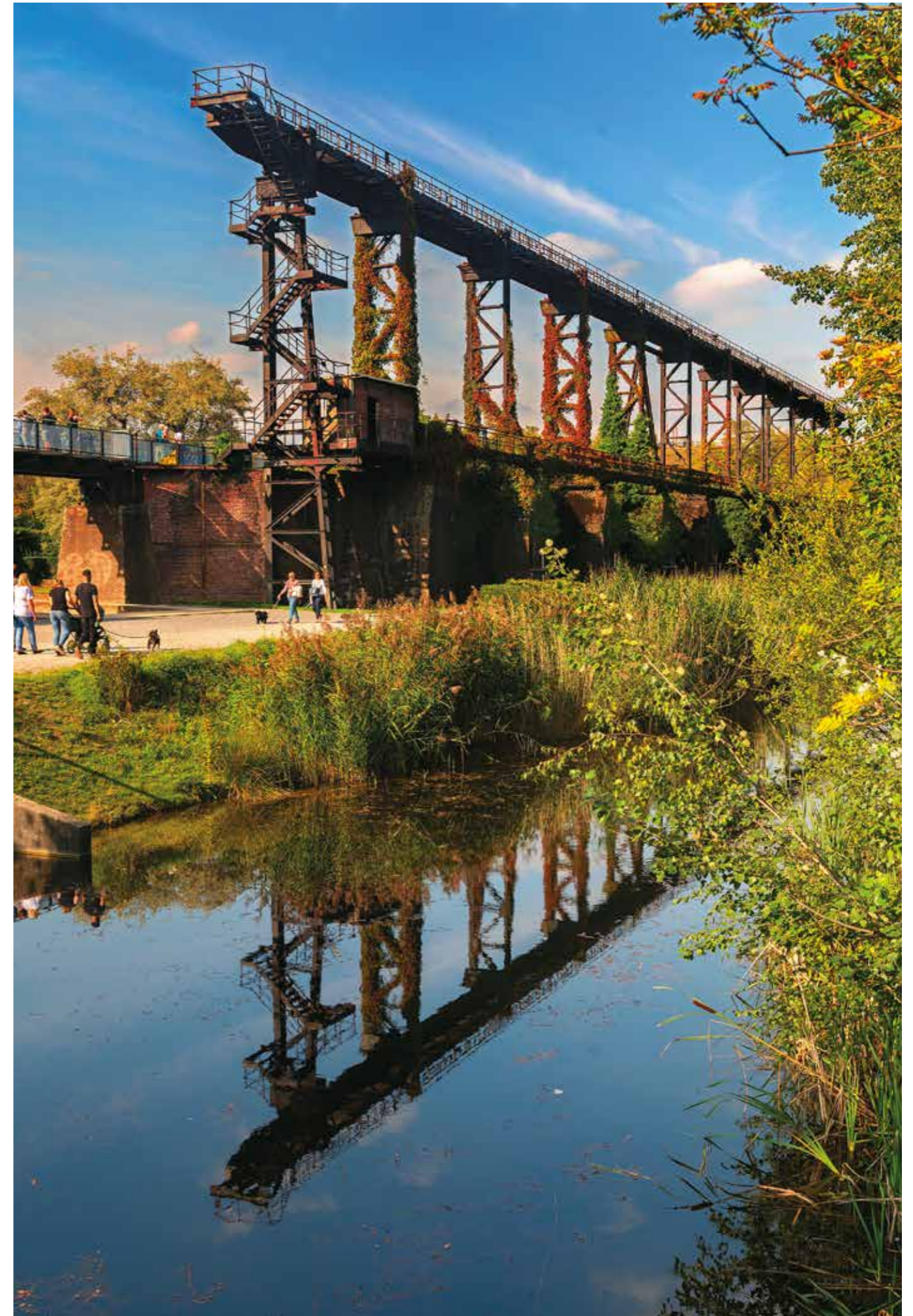

## MODERNSTE TECHNOLOGIEN GEPAART MIT TRADITIONELLEM HANDWERK

# HARK DUISBURG

**HARK Kamine sind aus gutem Grund die meistgekauften Feuerstätten Deutschlands. Über 50 Jahre Erfahrung haben uns zum führenden Hersteller für Kamine und Kachelöfen bundesweit gemacht.**

Unser Erfolg basiert auf einem balancierten Ansatz aus Fortschritt und Tradition. Denn wir haben früh für uns erkannt: Vieles kann man verbessern, einiges gilt es aber auch zu bewahren.



### TRADITION UND HANDWERK ALS GARANT FÜR QUALITÄT

Klassisches Handwerk und Handwerkskunst sind seit jeher eine der zentralen Säulen bei HARK. Bereits seit den 80er Jahren kommen die Ofenkacheln für alle Kachelöfen und -Kamine bei HARK aus dem eigenen Werk. Im Bayerischen Wald, eines der historischen Zentren der deutschen Keramikindustrie, werden die Kacheln noch heute in traditioneller Weise und ausschließlich in Handarbeit gefertigt. Der aufwendige Fertigungsprozess besteht aus bis zu 30 Arbeitsschritten. Verwendet werden dabei ausschließlich Naturprodukte aus der Region.

Handarbeit verleiht auch unseren Natursteinen seinen letzten Schliff. Zwar werden die schweren Marmorplatten, die aus aller Welt bezogen werden, maschinell geschnitten und poliert. Veredelungen, wie beispielsweise das Bossieren von Oberflächen, werden aber nach wie vor aufwendig von Hand ausgeführt. Alle Einzelbestandteile eines Kamins werden in Duisburg ebenfalls von Hand zu größeren Bausteinen zusammengesetzt und zur Anlieferung beim Kunden vorbereitet – die sogenannte Elementierung. Vor Ort wird der Kamin dann durch Montageteams vollständig aufgebaut und angeschlossen.

### STARKE PARTNERSCHAFTEN FÜR TECHNOLOGIEN

Die Technologie in unseren Kaminen und Kaminöfen zählt für uns zu den Bereichen die immer noch weiterentwickelt werden können. Effizienz und Umweltfreundlichkeit sind bedeutende Themen und stehen für uns als verantwortungsbewusster Hersteller im Fokus. Daher investieren wir ständig in Innovationen rund um den Kamin- und Kachelofenbau. Unseren zahlreichen Ingenieuren und Technikern stehen für die Weiterentwicklung und das Forschen eine eigene Modellschlosserei und ein Prüflabor mit moderner Messtechnik zur Verfügung.

Externe Partner – wie das Fraunhofer Institut in Stuttgart und Dresden – erweitern das interne Wissen des HARK Teams. Aus dieser gelungenen Zusammenarbeit entstand zum Beispiel die ECOplus Verbrennungstechnik mit dem Feinstaubfilter. Ein HARK Kamin oder Kaminofen erfüllt daher zu jeder Zeit die strengen Umweltrichtlinien und nutzt den eingesetzten Brennstoff besonders effektiv.

### WIR ERFÜLLEN KAMINTRÄUME

Das Leben ist bunt und vielfältig. Dieses Prinzip gilt für uns auch in der Welt der Kamine. Darum bieten wir eine große Vielfalt an Kaminen und Kaminöfen an. Unsere große Stärke liegt dabei in der individuellen Konfiguration unserer Modelle. So lassen sich bei vielen Geräten die Designs in Farbe, Material und Formgebung variieren und kreieren so für jeden Geschmack den passenden Wunschkamin.



### HARK IN ZAHLEN

**mehr als 50 Jahre Erfahrung**  
im Kamin - und Kachelofenbau

weit über  
**1 Million**  
verkaufter Feuerstätten

mehr als  
**31.567 m<sup>2</sup> Ausstellungsfläche**  
in unseren mehr als 60 Verkaufsstudios

mehr als  
**400 Mitarbeiter**

**25.526 m<sup>2</sup> Produktions- und Lagerfläche**  
am Hauptstandort Duisburg

ES GIBT VIELE GUTE GRÜNDE SICH FÜR...

## EINEN HARK KAMIN ZU ENTSCHEIDEN:

### WIR

... haben 50 Jahre Erfahrung im Kamin- und Kachelofenbau.

... forschen nach zukunftsweisenden Lösungen und entwickeln erfolgreich Innovationen. Unsere ECOplus-Verbrennungstechnik mit Feinstaubfilter ist mehrfach ausgezeichnet.

... schützen die Umwelt und schonen die Wälder. ECOplus steht für eine saubere Verbrennung mit weniger Schadstoffen und einer maximalen Energieeffizienz bei minimalem Brennstoffverbrauch.

... bieten kompetente und professionelle Fachberatung in mehr als 60 Hark-Verkaufsstudios oder auf Wunsch auch bei Ihnen zu Hause.

... nehmen uns Zeit für Sie, planen und fertigen nach Ihren individuellen Ideen und persönlichen Vorstellungen.

... machen Wohnräume wahr. Wählen Sie Ihren Kamin aus einer fast grenzenlosen Fülle an Modell- und Farbmöglichkeiten.

... sind Hersteller. Eigene Werke sichern eine gleichbleibend hohe Qualität.

... verwenden für unsere Kamine und Kaminöfen ausschließlich hochwertige Spitzen-Werkstoffe und -Materialien.

... produzieren unsere Ofenkacheln in unserem Werk nach strengen Standards ganz ohne Chemie mit rein natürlichen Rohstoffen. HARK Ofenkacheln werden von Hand gefertigt und sind 100% Made in Germany.

... gewähren 5 Jahre Garantie auf den Ofenkörper.\*

... bieten für lange Zeit Sicherheit. Ersatzteile und Verschleißteile sind auch noch mehrere Jahre nach Produktionsende einer Serie lieferbar.

**Wir versprechen, dass Sie sich freuen,  
wenn Sie nach Hause kommen!**

**Vertrauen Sie der Nr. 1 im Kamin- und Kachelofenbau**

\* auf den von HARK gefertigten Korpus von Kaminöfen und Heizeinsätzen unter Berücksichtigung der HARK Garantie- und Gewährleistungsbedingungen.

ZUSPRUCH UND KRITIK FÜHRT ZU GUTEN IDEEN

## AUSGEZEICHNETE QUALITÄT!

Über die vielen positiven Tests, Bewertungen und Medaillen dürfen Sie sich genauso freuen wie wir. Denn diese helfen Ihnen ein wenig bei der sicheren Entscheidung für einen unserer Kamine und Kaminöfen. Der objektive Blick von Experten und die subjektiven Meinungen von Kunden sind eine große Motivation für unsere Arbeit. Denn Zuspruch und Kritik bringt gute Ideen voran.

### WAS SAGT DIE STIFTUNG WARENTEST?

Die unabhängige Institution hat im November 2011 einen Testbericht über Kaminöfen veröffentlicht. Von den 12 getesteten Kaminöfen für Scheitholzverbrennung konnten nur zwei mit einem „Gut“ überzeugen. Neben den Abgaswerten wurden Energieeffizienz, Handhabung und Verarbeitung getestet. Mit seiner ECOplus-Technik konnte der Kaminofen HARK 44 GT mit den besten Abgaswerten überzeugen und als Testsieger punktgleich mit einem anderen Hersteller den Test absolvieren. In relevanten Kategorien, wie zum Beispiel Umwelteigenschaften, konnte er das gesamte Testfeld klar hinter sich lassen.



### GOLDMEDAILLE BEI DER INVENTIONS GENEVA

Auf der weltgrößten Messe für Erfindungen – der 38. Inventions Geneva – haben wir unser Feuer-raumkonzept ECOplus mit dem Keramikfeinstaubfilter vorgestellt und damit eine internationale Jury aus 82 Spezialisten überzeugt. Diese besonders kritischen Experten verliehen uns Gold für das innovative ECOplus Verbrennungskonzept. Dieser Preis bestätigt unsere Entwickler – mit ihrer Lösung für emissionsarme und effiziente Feuerstätten sind sie auf dem richtigen Weg.



### WIE GEWANNEN WIR BEIM CELLMAT AWARD?

Die „Cellmat“ ist eine Gesellschaft für Materialkunde. Sie beschäftigt sich seit mehr als zwei Jahrzehnten vornehmlich mit der Forschung und Entwicklung von zellularen Werkstoffen aus Metall und Keramik. Auf der internationalen Cellmat Konferenz 2010 wurde HARK mit dem ersten Platz für die ECOplus-Keramikfeinstaubfilter ausgezeichnet und überholte damit einen namhaften Automobilhersteller.



### WARUM HABEN WIR DEN INITIATIVPREIS NRW ERHALTEN?

An unserem Erfolg haben nun noch mehr Menschen teil. Denn dank der ECOplus-Verbrennungstechnik stieg die Nachfrage und HARK konnte die Belegschaft auf über 400 Beschäftigte erweitern. Aus diesem Grund wurden wir für die Entwicklung des ECOplus-Verbrennungskonzepts mit dem Initiativpreis NRW in der Kategorie „Neue Arbeitsplätze“ ausgezeichnet.



### WAS SAGEN POSITIVE BEWERTUNGEN AUS?

Immer mehr Menschen orientieren sich an den Erfahrungen anderer. Darum freuen wir uns ganz besonders über das Lob von 46.000 Kunden unseres eBay Shops – sie gaben zu 100 Prozent positive Bewertungen ab. Ein schöner Beweis für Qualität und Verlässlichkeit.



Für Vertrauen und Sicherheit steht auch unser kürzlich erneuerter Online-Shop ein. Dieser wurde mit dem »Trusted Shops« Zertifikat ausgezeichnet und mit der Note „sehr gut“ bewertet.

### Ihre Vorteile...

- Heizen mit Holz schafft eine gemütliche Atmosphäre.
- Heizen mit Holz schont die Umwelt.
- Heizen mit Holz spart Heizkosten.

Kosten-  
günstig  
**Vorräte  
anlegen!**



## HEIZEN MIT HOLZ BEDEUTET, MIT GUTEM GEWISSEN ZU HEIZEN

Das Holzfeuer ist die älteste Wärmequelle, die der Mensch kennt und es wird heute noch in vielen Haushalten aktiv genutzt. Was gibt es auch Schöneres, als vor einem prasselnden Kaminfeuer an kalten Winterabenden den Feierabend zu genießen.

Selbst im digitalen Zeitalter spielt Holz als Energiequelle in unserem Leben eine wichtige Rolle. Die modernen Feuerstätten von heute sorgen für eine saubere Verbrennung mit einem geringen Schadstoffausstoß und einem hohen Wirkungsgrad. Wenn eine Holzfeuerstätte sinnvoll zur Unterstützung einer Zentralheizung eingesetzt wird, lassen sich die Heizkosten deutlich senken.

Etwa ein Drittel der Fläche Deutschlands ist mit Wald bedeckt. Unsere Wälder werden nachhaltig bewirtschaftet. Das heißt, dass nicht mehr Holz geerntet wird als nachwächst. Diese Nachhaltigkeit sorgt dafür, dass unsere

Holzvorräte stabil bleiben und auch zukünftig in ausreichender Menge zur Verfügung stehen. Dagegen ist bereits jetzt absehbar, wann die Ressourcen von Öl und Gas aufgebraucht sind. Die Holzfeuerstätte macht uns also ein Stück weit unabhängig von den fossilen Brennstoffen.

Im Vergleich zum Heizen mit fossilen Brennstoffen wie Öl und Gas wird unsere Atmosphäre beim Heizen mit Holz nicht zusätzlich mit Kohlendioxid belastet. In geeigneten Feuerstätten wird bei der Verbrennung von Holz nur so viel Kohlendioxid freigesetzt wie der Baum beim Wachstum der Atmosphäre entnommen hat. Zudem enthält Holz praktisch keine Schwefelanteile. Das Heizen mit Holz ist demzufolge nicht für den sauren Regen verantwortlich.

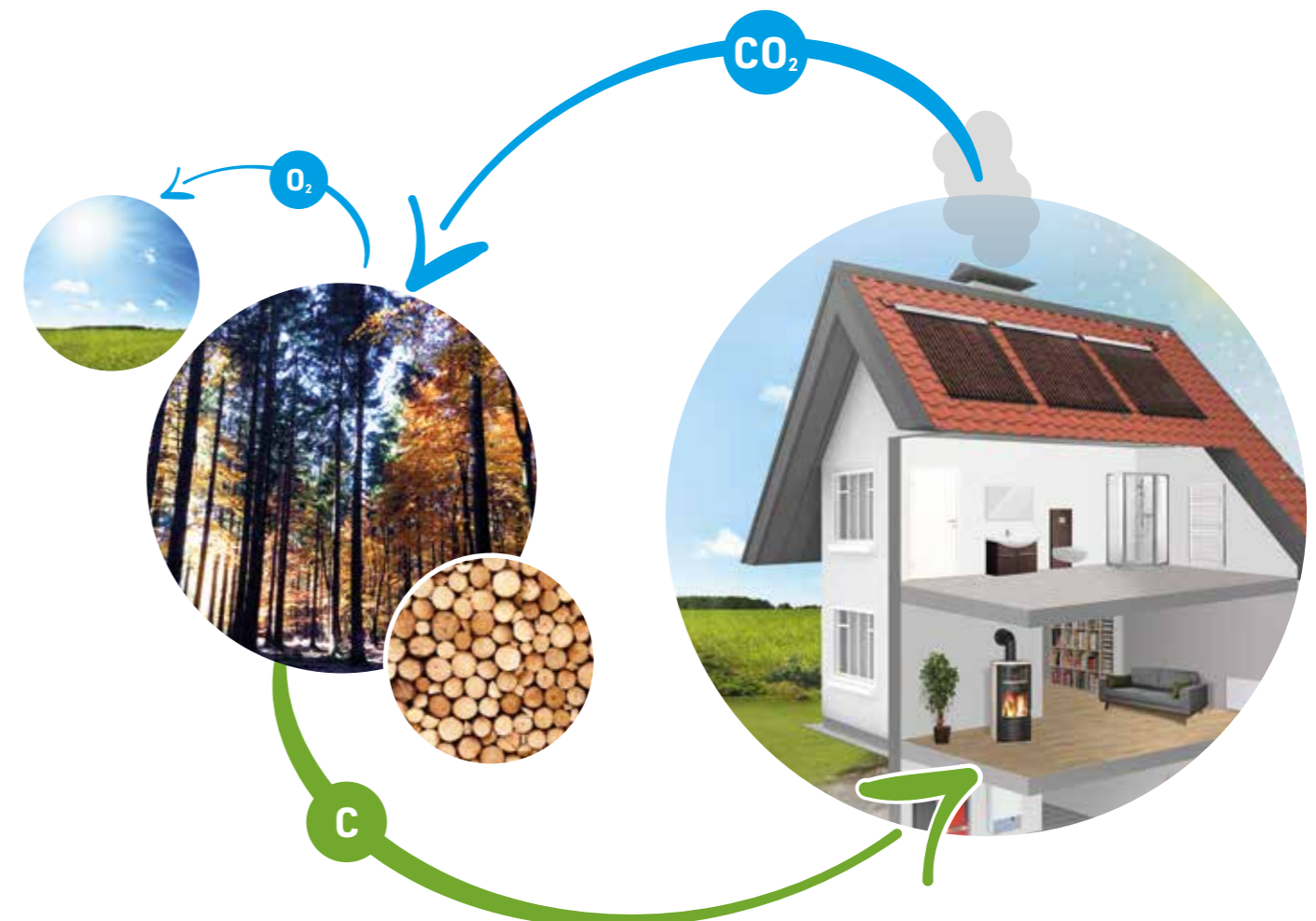

# HARK PFLANZT FÜR JEDE VERKAUFTE FEUERSTÄTTE EINEN BAUM EIN KAMIN FÜR SIE, EIN BAUM FÜR DIE WELT

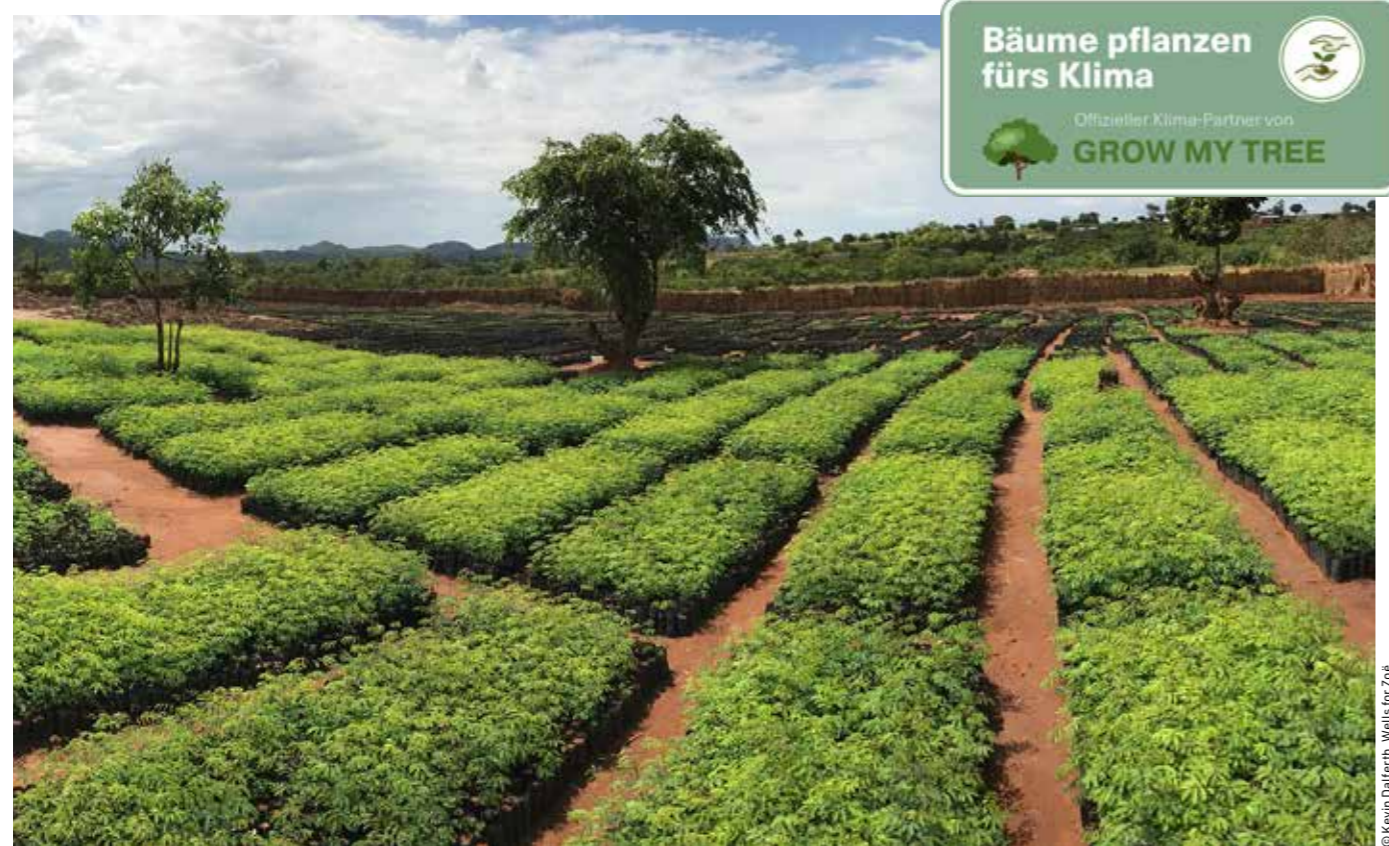

Das Thema Klimaschutz ist eines der zentralsten und wichtigsten unserer Zeit. Wir alle sind angehalten, unser Leben nachhaltiger zu gestalten, um unsere Welt zu schützen. Jedes Rechteck in dem oben gezeigten Foto entspricht 1.000 Baumsetzlingen. Nach dem Gebrauch werden die Plastik-Topfschläuche upgecycelt.

## EIN KAMIN FÜR SIE, EIN BAUM FÜR DIE WELT

Auch wir bei HARK sind uns unserer Verantwortung bewusst und wollen unseren Beitrag leisten. Das tun wir zum einen mit unserem Engagement bei der Weiterentwicklung von nachhaltigen und effizienten Verbrennungs-Technologien, die Feinstaub und andere Emissionen immer weiter reduzieren.

Wir möchten aber noch mehr tun – und dabei wenn möglich auch unsere Kunden zu mehr Klimaschutz inspirieren: **Für jedes gekaufte Gerät pflanzen wir in Unterstützung mit der Organisation Grow My Tree einen Baum.**

Solange, bis wir Baumsetzlinge in die Erde gesetzt haben, die insgesamt gut 330.000 kg CO<sub>2</sub> neutralisieren. Das Gießen der Baumsetzlinge muss in der Trockenzeit mindestens zweimal am Tag erfolgen, was hauptsächlich von Arbeiterinnen erledigt wird.



## WO WERDEN DIE BÄUME GEPFLANZT?

Die Bäume werden an verschiedenen Standorten im globalen Süden gepflanzt. Denn alle Wälder rund um den Globus bilden gemeinsam die grüne Lunge der Erde – dem einzigen Zuhause, das wir haben. Eine nachhaltige Forstwirtschaft ist aber leider nicht weltweit Standard und darum besteht in manchen Regionen besonderer Unterstützungs-Bedarf.

## WARUM WERDEN DIE BÄUME NICHT IN DEUTSCHLAND GEPFLANZT?

Wer nachhaltig handeln möchte, hat auch immer eine soziale Verantwortung. Wir möchten „über den einzelnen

Baum hinaus“ einen Beitrag leisten. Die Baumpflanzprojekte von Grow MyTree werden in Unterstützung von lokalen Kleinbauern und Dorfbewohner angepflanzt. Dadurch wird nicht nur unser natürlicher CO<sub>2</sub>-Speicher aufgeforstet. Es werden zusätzlich Beschäftigungs- und Verdienstmöglichkeiten vor Ort geschaffen, die den Menschen dort nachhaltig helfen.

## SIE MÖCHTEN AUCH BÄUME PFLANZEN?

Unser Partner Grow My Tree bietet auch für Privatpersonen die Möglichkeit an, Baumpflanzungen zu unterstützen. Jeder Baum kann ~22 kg CO<sub>2</sub> pro Jahr aufnehmen. Jahr für Jahr, um den Klimawandel zu bekämpfen. Würde jeder Mensch in der gleichen Größenordnung neue Bäume pflanzen wie er CO<sub>2</sub> produziert, dann könnte der Klimawandel deutlich gebremst werden.

Als Richtwert gibt Grow My Tree 440 Bäume pro Kopf aus, um den „gesamten CO<sub>2</sub> Ausstoß auf Lebenszeit zu neutralisieren“. Es müssen ja nicht gleich 440 Bäume sein, aber vielleicht fangen Sie mit dem ein oder anderen an.

Seien auch Sie Teil unseres  
Aufforstungsprojektes  
und schützen die Umwelt.





# SAUBER UND KLIMASCHONEND DIE UMWELTFREUNDLICHSTE FEUERSTÄTTE



**Die umweltfreundliche ECOplus-Verbrennungstechnik mit integriertem Keramik-Feinstaubfilter** – für extrem niedrige Feinstaub-Emissionen und bis zu 40% weniger Holzverbrauch! Im Vergleich zu herkömmlichen HARK-Feuerstätten

**Als umweltbewusstem Menschen stellt sich Ihnen die Frage nach einem möglichst sauber verbrennenden Kamin oder Kaminofen.**

Die Grenzwerte der Bundesimmissionsschutzverordnung müssen von allen Feuerstätten eingehalten werden. Selbstverständlich halten alle Feuerstätten ohne Filter von HARK die gesetzlich vorgeschriebenen Grenzwerte spielend ein. Doch technologisch ist mehr machbar – für die Umwelt und das Erlebnis Feuer. Darum haben wir unsere ECOplus-Technologie entwickelt. Durch diese Technik nehmen Sie das Feuer noch intensiver wahr und genießen einen einzigartigen Eindruck von Wärme und Wohlgefühl. Besuchen Sie eines unserer Studios, um das ECOplus-Feuer live zu erleben.



## FOLGENDE MERKMALE ZEICHNEN UNSERE ECOPLUS-TECHNIK AUS:

- Offenporiger Schaumkeramikfilter zur Minimierung der Feinstaubemission
- Gussmulde mit besonderer Formgebung
- Rußabweisende Feuerraumauskleidung aus hochfester, glatter Spezialkeramik
- Hochentwickelte Luftführung zur Nachverbrennung der Heizgase
- Erheblich gesteigerte Strahlungswärme
- sehr hoher Wirkungsgrad – effiziente Brennstoffausbeute
- Qualitätstechnologie Made in Germany

## ZUKUNFTSORIENTIERTE TECHNIK

HARK hat sich bei der ECOplus-Technologie bewusst für den aufwendigen Weg einer kompletten Neukonstruktion entschieden.

Die komplette Entwicklung dieser richtungsweisenden Filter- und Verbrennungstechnik fand in enger Zusammenarbeit mit dem renommierten Fraunhofer Institut in Dresden und Stuttgart statt.



HARK hat einen Forschungsauftrag über einen Zeitraum von drei Jahren an die Fraunhofer Institute erteilt. Insgesamt waren eine enorme Anzahl an Arbeitsstunden und endlose Versuchsreihen die Basis für die ECOplus-Technologie. Nicht nur der Feinstaubfilter wurde von HARK komplett neu entwickelt – auch die Feuerräume der Kamine und Kaminöfen wurden bis ins Detail optimiert und verbessert.

Die Feinstaubfilter und die Feuerraumauskleidungen werden im eigenen Kachelwerk hergestellt.



## GERINGSTER BRENNSTOFFVERBRAUCH Kaminofen & Feinstaubfilter - Eine Zukunftstechnologie

ECOplus reduziert den Brennstoffverbrauch und schont die Umwelt! Bei den langfristig steigenden Preisen für fossile Brennstoffe (Öl und Gas) sparen Sie also doppelt. Ein Nebeneffekt des geringen Holzverbrauchs ist ein deutlich reduzierter Ascheanfall.

## KAMIN UND KAMINÖFEN

# WIR BAUEN IHREN TRAUMKAMIN

**Überzeugt davon, Kaminräume wahr werden zu lassen.  
Überzeugt davon, dass alles andere nur Feuer ist.**

In jedem HARK Produkt stecken über 50 Jahre Erfahrung im Kamin- und Kachelofenbau sowie das ganze Engagement, Fachwissen, handwerkliche und technische Können eines jeden Mitarbeiters. Denn nur mit dieser Leidenschaft konnten wir der führende Hersteller für Kamine und Kachelöfen in Deutschland werden. Denn Ihr HARK Kamin soll in Ihrem Leben zum persönlichen Lieblingsplatz werden, der genau zu Ihren Ansprüchen und Ihrem Wohnstil passt.



Bei der Fertigung legen wir von HARK daher nach wie vor großen Wert auf traditionelle Handarbeit. Nur so können wir die hochwertigen und exklusiven Wünsche unserer Kunden verwirklichen.

## KAMINE UND KAMINÖFEN „MADE IN GERMANY“

Dabei können Sie sich ganz auf uns verlassen. Denn der Name HARK steht für Qualität – und damit auch jedes Produkt aus der HARK Markenwelt. Deshalb verwenden wir bei der Herstellung unserer Feuerstätten ausschließlich hochwertige Werkstoffe und auserlesene Materialien.



Eine gleichbleibend hohe Qualität sichern eigene Werke in Deutschland. Auf einer Gesamtfläche von mehr als 25.000 Quadratmetern befinden sich am Hauptstandort Duisburg Lager und Produktionsflächen. Dort werden alle Kundenbestellungen versandfertig verpackt. In unserer Hauptverwaltung erfolgt zudem die komplette Auftragsbearbeitung und Disposition sowie die technische Entwicklung.





# STUDIO-SERIE

## Gestalten Sie Ihren Traumkamin!

Kamine liegen zweifellos im Trend. Galt ein Kamin früher als ein Inbegriff für Luxus, stellt er heute eine sinnvolle Ergänzung zur zentralen Heizungsanlage dar. Wer bisher den Aufwand und die Kosten für einen Kamin scheute, sollte sich unsere Systemkamine der Studio-Serie näher anschauen.

Nie war es einfacher, einen Kamin selber aufzubauen und die Kosten für die Montage zu sparen. Mit unseren cleveren Baukastenkaminen sind sogar individuelle Änderungen in Form, Farbe und Ausstattung möglich. Unterschiedliche Marmorsorten, verschieden starke Marmoreinfassungen, Regale oder Schürzenverkleidungen lassen sich individuell auswählen und kombinieren. Das Ergebnis ist ein leicht zu montierender Kamin in einzigartiger Optik. Die klare Linienführung der Systemkamine überzeugt Puristen ebenso wie Fans klassischer Kamine. Tauchen Sie nun auf den folgenden Seiten in die Welt der Studio-Serie ein und lassen sich von den Variationsmöglichkeiten inspirieren.

# STUDIO-SERIE

Die Kamine der Studio-Serie bestechen durch ihre kompakte Bauweise, durch die sie auch in der kleinsten Ecke Platz finden. Durch die vielen Variationsmöglichkeiten kann dieser Kamin ganz nach Ihren Vorstellungen gestaltet werden.

Der Untersims kann in den Stärken 2, 10 und 25 Zentimetern gefertigt werden und kann so entweder als feines Detail oder aber als Highlight geplant werden. Entscheiden Sie sich für eine Stärke von 10 Zentimetern, dann kann der Untersims auch als erweiterte Bank angefertigt werden.

Der Heizeinsatz wird ebenfalls in verschiedenen Größen angeboten: Wählen Sie zwischen 45 oder 57 Zentimetern Scheibenhöhe.

Für die Naturstein-Elemente können Sie aus verschiedenen Farben und Maserungen wählen. Schwarzer Granit bildet zusammen mit dem Heizeinsatz aus Stahl einen spannenden Rahmen für das Feuer. Heller crema-marfil Marmor mit seiner feinen Maserung bringt eine ganz eigene Note ein.

Als zusätzliches gestalterisches Element können Sie Ihren Kamin der Studio-Serie auch mit einem integrierten Regal mit einglassener Beleuchtung und Glaseinlegeböden planen.



## Studio-Serie 10/57.10.0 mit Regal

Marmor in crema-marfil poliert, Radiante 500/57 H ECOplus mit schwarzer Tür, H/B/T 200 x 130 x 79 cm

## Beispiel Grundmodell Studio-Serie 10

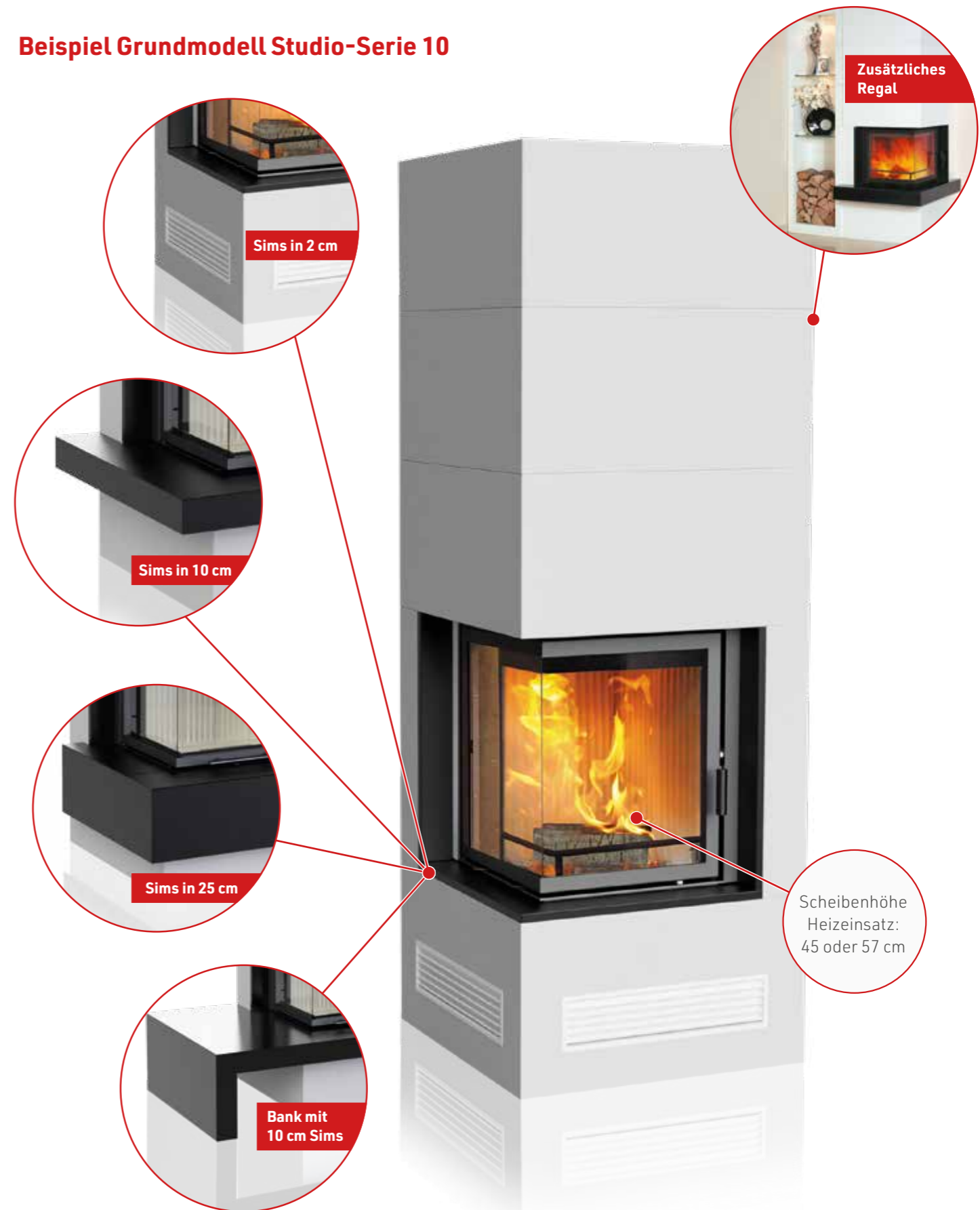



**Studio-Serie 11/57.15.0**

Marmor mocca-crema poliert, Radiante 550/30/60-66.44 H mit schwarzer Tür, H/B/T 237 x 120 x 95 cm

MEINE GANZ  
PERSÖNLICHE  
WOHLFÜHL-OASE...



**Studio-Serie 11/57.15.0**

Granit nero-assoluto poliert, Radiante 550/30/60-66.44 H mit schwarzer Tür, H/B/T 237 x 120 x 95 cm



**Studio-Serie 12/57.2.0**

Granit nero-assoluto poliert, Betonoptik (durch Farbauftrag behandelt), Radiante 550/20/57-66.44 H ECOplus mit schwarzer Tür, H/B/T 200 x 104 x 77 cm



**Studio-Serie 12/45.10.0 mit Bank und Regal**

Marmor in nero-assoluto poliert, Radiante 550/20/45-66.44 H ECOplus mit schwarzer Tür, H/B/T 188 x 206 x 91 cm



**Studio-Serie 12/57.2.0**

H/B/T 200 x 104 x 77 cm



**Studio-Serie 12/57.25.0**

H/B/T 200 x 113 x 85 cm



**Studio-Serie 12/57.10.0**

H/B/T 200 x 119 x 87 cm



**Studio-Serie 12/57.10.0 mit Bank**

H/B/T 200 x 154 x 91 cm



**Studio-Serie 12/57.10.0 mit Bank und Regal**

H/B/T 200 x 206 x 91 cm

**Studio-Serie 12**

„Mehr Feuer“ bekommen Sie bei der Studio-Serie 12. Die Feuerraumscheibe in L-Form gibt einen großzügigen Blick auf das Spiel der Flammen frei. Der verbaute Heizeinsatz ist größer als beim Studio 10 und kann somit auch eine höhere Heizleistung erzeugen. Er kann wahlweise in eine linke oder eine rechte Raumecke gestellt werden.

Der Studio 12 ist damit ein spannender Mitbewohner für großzügige Wohnzimmer oder auch offene Wohnflächen. Auch bei diesem Modell bleiben an Gestaltungswünschen und Varianten kaum Wünsche offen.



Integrierter Keramik-Feinstaubfilter

### Studio-Serie 14/57.3.0

Betnoptik (durch Farbauftrag behandelt) Radiante 60/57 RK ECOplus mit schwarzer Tür, H/B/T 188 x 60 x 60 cm



Integrierter Keramik-Feinstaubfilter

### Studio-Serie 197

Granit nero-assoluto poliert, Radiante 450/30 K ECOplus mit schwarzer Tür, H/B/T 188 x 71 x 70 cm



Integrierter Keramik-Feinstaubfilter

### Studio-Serie 20/45.2.0

Granit nero-assoluto poliert, Radiante 500/45 K ECOplus mit verchromter Tür, H/B/T 188 x 69 x 69 cm



## Studio-Serie 15

Der Kamin Studio 15 ist ein besonderer Ableger aus unserer Studio-Serie. Die spezielle Vergussmasse, die bei den Verkleidungsteilen dieses Kamins verwendet wird, weist eine Sichtbetonoberfläche auf. Diese Oberfläche können Sie so belassen, oder auf Wunsch auch mit hitzebeständigen, mineralischen Farben oder Putzen verfeinern.

Da die Verkleidungsteile umlaufend gestaltet sind, können Sie den Studio 15 wie gewohnt vor eine Wand oder in eine Ecke stellen, ihn aber auch frei in einem Raum platzieren.



**Studio-Serie 15/45.1.2**  
H/B/T 155 x 85 x 51 cm



**Studio-Serie 15/45.1.3**  
H/B/T 189 x 85 x 51 cm



**Studio-Serie 15/45.2.2**  
H/B/T 189 x 85 x 51 cm



Lieferung mit Stellfüßen oder auf Wunsch mit Luftleiste

### Studio-Serie 15/45.1.2 mit Bank

Sichtbeton, Abdeckung Bank gestrichen anthrazit (Gestaltungsvorschlag), Radiante 40/20/45-68.36 K ECOplus mit schwarzer Tür, H/B/T 155 x 171 x 51 cm





# HEIZKAMINE

## Begeistern durch vielseitige Formen und Farben...

So vielfältig wie das Feuer selbst, so vielfältig sind die zahlreichen Bau- und Gestaltungsmöglichkeiten Ihres Kamins. Ganz nach Ihrem Geschmack entsteht durch raffinierte Kombination ein unverwechselbarer Kamin. Setzen Sie schlichte Akzente oder schaffen Sie ein gemütliches Ambiente – mit unseren Kaminen fühlt man sich einfach wohl.

Kombinieren Sie Ihr Wunschmodell mit dem zu Ihren Räumlichkeiten passenden Heizeinsatz und wählen Sie eine Verkleidung aus Ihrem Lieblingsmaterial. Ob Kacheln in verschiedenen Formen und Farben, Marmor, Granit, Sand- oder Speckstein, das gesamte Spektrum steht Ihnen zur Verfügung.

Mit neuester Heiztechnologie lässt sich die erzeugte Wärme bedarfsgerecht regeln und erwärmt binnen kürzester Zeit Ihren Wohnraum.

## ZWEI STILE – EIN KAMINMODELL



**Ein prasselndes Kaminfeuer passt zu jedem Wohnstil. Das beweist der Neubau von Familie Winterberg in Recklinghausen. In beiden Wohneinheiten inklusive: knisternde Kamin Stimmung.**

Da war leider nichts mehr zu retten. Als Familie Winterberg das über 100 Jahre alte Haus der Schwiegermutter erbt, hatten sie noch die Hoffnung auf eine Sanierung. Die Experten kamen bei einer Prüfung allerdings zum



Ergebnis, dass die Bausubstanz des Gebäudes zu marode war. Schweren Herzens entschloss sich die Familie daher für einen Abriss und schuf so Platz für einen Neubau für zwei Generationen. Das neue moderne Eigenheim sollte künftig ausreichend Fläche für die Eltern im Erdgeschoss und in der ersten Etage für die erwachsenen Kinder bieten. Ein besonderes Schmankerl: Das Obergeschoss erhielt durch eine offene Dachgestaltung einen attraktiven Loft-Charakter.

### EIN MUSS: DER KAMIN

Wie in vielen alten Häusern üblich, hatte auch das Haus der Schwiegermutter einen Kamin. Diesen hatte der Vater sogar eigenhändig gemauert. Für die Winterbergs war es daher ganz klar, dass auch im neuen Zuhause die gemütliche Stimmung eines flackernden Kaminfeuers nicht fehlen darf. Gesagt, getan: Gleich zwei Kamine, einer fürs Erd- und einer für das Obergeschoss, wurden direkt von Beginn an bei der Planung des Neubaus mitbedacht.



### GUTE PLANUNG VON ANFANG AN

Eine sehr gute Entscheidung. Denn bei einem Neubau den Einbau des Kamins an der gewünschten Stelle einzubauen ist ein Leichtes. Bei früher Planung kann direkt von Beginn an darauf geachtet werden, dass alle Voraussetzungen für den reibungslosen Einbau der Feuerstätten geschaffen werden. Dazu zählen die nötigen Anschlüsse sowie wie die Prüfung von Statik und brandschutztechnischer Vorgaben. Eine Nachrüstung ist deutlich komplizierter. Wichtig ist auch, dass der zuständige Bezirksschornsteinfeger frühzeitig einbezogen wird. Dann ist die spätere Abnahme der Feuerstätte in der Regel sehr unkompliziert.

### ZWEI KAMINE FÜR EIN HAUS

Nachdem alle diese wichtigen bautechnischen Punkte geklärt waren, galt es für Familie Winterberg sich nun ihre Traumkamine auszusuchen. Und obwohl sich der Einrichtungsgeschmack der beiden Generationen deutlich voneinander unterscheidet, viel die Wahl der Winterbergs auf dasselbe Kaminmodell.

Beide entschieden sich für den HARK Marmorkamin 1/168.0. Seine klaren Linien und das reduzierte

Design machen diesen Kamin besonders wandlungsfähig, sodass er sich hervorragend in jedes Ambiente einfügt. Herzstück und Blickfang ist der große Feuerraum, der mit seiner U-förmigen Panoramaverglasung den Blick von drei Seiten auf das ansprechende Flammenspiel ermöglicht.

In beiden Wohnungen wurde dieser schöne Marmorkamin daher auch als Raumteiler eingebaut, um die großzügigen Wohnflächen beider Einheiten zu gliedern und jeweils den Wohnraum von der offenen Küche zu trennen. Durch die Panoramaverglasung lässt sich der Blick sowohl bequem vom Sofa als auch von der Küche aus genießen.

Einen tollen Kontrast bietet die Einfassung des Feuerraums durch einen besonders breiten Sims aus satiniertem Granit. Der dunkle Ton nero-absolute setzt sich eindrucksvoll von der Kaminverkleidung ab. Ein toller Blickfang für die gesamte Wohnung. Um die gemütliche Stimmung noch zu erhöhen, haben die Eltern den Kaminsims in ihrer Wohnung mit einer zusätzlichen LED-Beleuchtung versehen.



# MARMORKAMINE



**Marmorkamin Premium 30/57/2.0 mit Regal**

Granit nero-assoluto poliert, Radiante 950/2/57-70 K ECOplus mit schwarzer Tür, H/B/T 168 x 62 x 152 cm

Der Marmorkamin Premium 30 gliedert offene Wohnflächen in gemütliche Zonen. Separieren Sie so beispielsweise den Wohn- und Essbereich. Ein schönes Detail: Die großen, beidseitigen Feuerraumscheiben lassen viel Licht durch und schaffen keine dunklen Ecken. Prasselt das Kaminfeuer, können Sie den Blick auf Glut und Flammen von zwei Seiten aus genießen.

Den Marmorkamin Premium 30 bieten wir in zwei Tiefen an: Die platzsparende Variante nimmt mit einer Tiefe von nur 97 Zentimetern wenig Raum ein. Wenn es etwas opulenter sein darf, entscheiden Sie sich für die Variante mit integriertem Holzregal und einer Tiefe von 152 Zentimetern. Für den Sims aus Granit stehen ebenfalls zwei Stärken zur Auswahl: In der schlanken Version mit 2 Zentimetern oder ausladend mit 10 Zentimetern.



Simsvariation



**Marmorkamin Premium 30/57/10.0**

Granit nero-assoluto poliert, Radiante 950/2/57-70 K ECOplus mit schwarzer Tür, H/B/T 168 x 82 x 97 cm



Integrierter Keramik-Feinstaubfilter

### Marmorkamin 1/8.0

Marmor estremo bossiert, Simse poliert, Radiante 600/57 K ECOplus mit verchromter Tür, H/B/T 250 x 121 x 81 cm



Integrierter Keramik-Feinstaubfilter

### Marmorkamin 1/15.2

Marmor estremo poliert, Radiante 600/57 K ECOplus mit verchromter Tür, H/B/T 236 x 140 x 80 cm



Integrierter Keramik-Feinstaubfilter

### Marmorkamin 1/17.3

Marmor crema-marfil bossiert und poliert, Radiante 500/57 KECOplus mit schwarzer Tür, H/B/T 250 x 135 x 85 cm



Integrierter Keramik-Feinstaubfilter

### Marmorkamin 1/63.0

Marmor estremo poliert / Simse noce-alpi poliert, Radiante 600/57 RK ECOplus mit 24 Karat vergoldete Tür, H/B/T 236 x 175 x 85 cm



Integrierter Keramik-Feinstaubfilter

### Marmorkamin 11/222

Marmor bianco-beige bossiert und Simse classico-beige poliert, Kanten bossiert, Radiante 500/57 H ECOplus mit verchromter Tür, H/B/T 250 x 198 x 95 cm



**Marmorkamin 1/113.0**

Granit nero-assoluto poliert, Radiante 550/20/57-89.44 H mit schwarzer Tür, H/B/T 250 x 237 x 96 cm



**Marmorkamin 1/149.0**

Marmor noce-alpi poliert, Radiante 600/57 RK ECOplus mit 24 Karat vergoldete Tür, H/B/T 250 x 132 x 85 cm



**Marmorkamin 1/136.0**

Granit nero-assoluto satiniert, Radiante 550/20/57-66.44 H ECOplus mit verchromter Tür, H/B/T 250 x 168 x 77 cm



**Marmorkamin 1/150.0**

Granit nero-assoluto poliert, Radiante 600/57 RK ECOplus mit verchromter Tür, H/B/T 250 x 156 x 82 cm





## ZEITLOSES DESIGN FÜR EINE WOHLIG- WARME ATMOSPHÄRE

Sie begeistern sich für Feuer mit klarer Form und moderner Funktion? Dann wird der HARK Marmorkamin 1/168.0 Ihre Leidenschaft für eine behagliche Atmosphäre ganz bestimmt entflammen. Zum einen durch sein reduziertes Design mit Seitenteilen und dem besonders breiten Sims aus satiniertem Granit, zum anderen setzt dieser Kamin lodernde Flammen und leuchtende Glut durch die dreiseitige Verglasung besonders gekonnt in Szene - sichtbar von jedem Platz in Ihrem Ambiente. Die Tür können Sie zum Befeuern komfortabel hochschieben.



### Marmorkamin 1/168.0

Granit nero-absolute satiniert, Radiante 550/30/60-55.66 H ECOplus mit schwarzer Tür, H/B/T 188 x 95 x 118 cm



**Marmorkamin 1/166.0**

Granit nero-assoluto poliert, Radiante 550/30/60-66.44 H mit schwarzer Tür, H/B/T 198 x 92 x 85 cm



**Marmorkamin 1/187.0**

Granit nero-assoluto satiniert, Radiante 550/20/45-89.44 H mit verchromter Tür, H/B/T 250 x 206 x 96 cm



**Marmorkamin 1/188.0**

Granit nero-assoluto poliert (Riemchenverkleidung Gestaltungsvorschlag), Radiante 550/20/45-66.44 H ECOplus mit verchromter Tür, H/B/T 250 x 183 x 91 cm



**Marmorkamin 1/189.0**

Marmor mocca-creme poliert, Radiante 550/30/60-66.44 mit schwarzer Tür, H/B/T 198 x 193 x 94 cm

Die Putzflächen des Marmorkamins sind hier zum einen weiß gestrichen, zum anderen wurden sie mit trendigen mineralischen Farben verfeinert.



**Marmorkamin 1/189.0**

Granit nero-absolute satiniert, Radiante 550/30/60-66.44 mit schwarzer Tür, H/B/T 198 x 193 x 94 cm



**Marmorkamin 1/189.0**

Granit nero-absolute satiniert, Radiante 550/30/60-66.44 mit schwarzer Tür, H/B/T 198 x 193 x 94 cm





**Marmorkamin 1/190.0**

Marmor mocca-creme poliert, Radiante 550/30/60-66.29 H mit schwarzer Tür, H/B/T 198 x 178 x 80 cm



**Marmorkamin 1/193.0**

Granit nero-assoluto satiniert, Radiante 500/57 K ECOplus mit schwarzer Tür, H/B/T 200 x 89 x 94 cm



**Marmorkamin 1/194.0**

Marmor mocca-creme poliert, Radiante 500/57 K ECOplus mit schwarzer Tür, H/B/T 200 x 89 x 101 cm



**Marmorkamin 1/196.0 mit Regal**

Granit nero-assoluto poliert, Radiante 450/30 K ECOplus mit schwarzer Tür, H/B/T 188 x 89 x 115 cm



**Marmorkamin 1/202-48.0 mit Bank**

Granit nero-assoluto poliert, Radiante 550/30/48-66.29 H mit schwarzer Tür, H/B/T 188 x 222 x 80 cm



**Marmorkamin 1/301-48.0**

Granit nero-assoluto poliert, Radiante 550/30/48-66.29 H mit schwarzer Tür, H/B/T 191 x 84 x 69 cm



**Marmorkamin 1/201-48.0**

Granit nero-assoluto poliert, Radiante 550/30/48-66.29 H mit schwarzer Tür, H/B/T 188 x 92 x 71 cm



**Marmorkamin 1/211.0**

Marmor classico-naturweiß poliert und Granit nero-assoluto poliert, Radiante 550/30/60-66.29 H mit schwarzer Tür, H/B/T 188 x 176 x 80 cm



**Marmorkamin 1/213.0**

Marmor mocca-creme poliert und Granit nero-assoluto poliert, Radiante 550/30/60-66.29 H mit schwarzer Tür, H/B/T 236 x 140 x 80 cm



Integrierter Keramik-Feinstaubfilter

**Marmorkamin 11/265**

Granit nero-assoluto poliert, Radiante 500/57 K ECOplus mit verchromter Tür, H/B/T 250 x 160 x 91 cm



### Marmorkamin 1/221.0

Marmor mocca-creme poliert, Radiante 550/30/60-50.55 H mit schwarzer Tür, H/B/T 200 x 85 x 100 cm

Marmorkamine sind beliebt wegen ihres geradlinigen und eleganten Designs. Durch die Stärke des Sims und die Farbe des Natursteins lassen sich spannende Akzente und Kontraste setzen. Eine dünne Simsaufgabe fasst das Feuer fast wie in einem Bilderrahmen ein und unterstreicht einen dezenten Stil. Ein kräftiger Untersims dagegen setzt ein optisches Statement und lässt den Kamin mehr Raum einnehmen. Ein optisches Highlight sind auch Marmorkamine mit großer Panoramascheibe. Sie geben den Blick auf die Flammen von jeder Seite des Raumes frei und eignen sich dadurch als eleganter Raumteiler.



### Marmorkamin 1/222.0

Granit nero-assoluto poliert, Radiante 550/30/60-50.55 H mit schwarzer Tür, H/B/T 200 x 69 x 92 cm



### Marmorkamin 1/223.0

Granit nero-assoluto poliert, Radiante 550/30/60-50.55 H mit schwarzer Tür, H/B/T 200 x 89 x 102 cm



GESTALTEN SIE  
IHREN LIEBLINGSPLATZ  
GANZ INDIVIDUELL



**Marmorkamin 1/225.0**

Granit nero-absolute poliert, Radiante 550/20/57-66.29 H ECOplus mit schwarzer Tür, H/B/T 180 x 153 x 63 cm

**Marmorkamin 1/218.0**

Granit nero-absolute satiniert, Radiante 550/20/57-66.29 H ECOplus mit schwarzer Tür, H/B/T 180 x 112 x 63 cm



Integrierter Keramik-Feinstaubfilter

**Marmorkamin 11/232**

Granit nero-assoluto poliert, Radiante 550/20/57-66.44 H ECOplus mit verchromter Tür, H/B/T 250 x 183 x 91 cm



HARK - FEUER  
MIT ALLEN SINNEN  
ERLEBEN!



**Marmorkamin 11/229**

Marmor bianco-beige bossiert und Simse classico-beige poliert, Kanten bossiert, Radiante 600/57 RK ECOplus mit verchromter Tür, H 250 cm, Schenkel 100 cm



# NATURSTEINKAMINE



## Natursteinkamin 4/1.5

Natursandstein bossiert, Untersims geschliffen, Holzbalken Kambala massiv, Radiante 600/45 K ECOplus mit verchromter Tür, H 250 x 93 cm Schenkelmaß



## Natursteinkamin 4/3.3

Natursandstein bossiert, Simse geschliffen, Kanten bossiert, Radiante 500/57 H ECOplus mit schwarzer Tür, H/B/T 250 x 85 x 85 cm



## Natursteinkamin 4/10.0

Natursandstein bossiert, Untersims geschliffen, Holzbalken Kambala massiv, Radiante 600/57 K ECOplus mit schwarzer Tür, H/B/T 250 x 115 x 80 cm

# SPECKSTEINKAMINE

Speckstein-Kamine sind echte Liebhaberstücke und rundum besonders. Die markante Maserung im Stein macht jeden Kamin zum Einzelstück und setzt ein Statement in jedem Wohnzimmer.

Gleichzeitig ist dieser Naturstein mit seiner samtigen Oberfläche ein eleganter Handschmeichler, der eine urtümliche Gemütlichkeit ausstrahlt. Beliebt sind Specksteinkamine aber auch wegen ihrer ausgeprägten Speicherfähigkeit. Noch lange nachdem das Feuer bereits erloschen ist, geben sie die gespeicherte Wärme ab.



**Specksteinkamin 6/2**  
Speckstein geschliffen, Radiante 600/45 K ECOplus mit verchromter Tür, H 160 x 82 cm Schenkelmaß



**Specksteinkamin 6/4**  
Speckstein geschliffen, Radiante 600/45 K ECOplus mit verchromter Tür, H/B/T 160 x 86 x 75 cm



**Specksteinkamin 6/23 V1**  
Speckstein geschliffen, Radiante 60 RK ECOplus mit verchromter Tür, H 174 x 60 cm Durchmesser



### Specksteinkamin 6/26.57.10.0

Speckstein geschliffen, Granit nero-absolute poliert, Radiante 500/75 K ECOplus mit schwarzer Tür, H/B/T 200 x 75 x 75 cm

HARK Specksteinkamine sind außerdem wunderbar wandelbar. Wählen Sie zwischen unterschiedlichen Simsstärken unter dem Heizeinsatz, variablen Bauhöhen des Heizeinsatzes oder verschiedenen Schürzenhöhen über dem Heizeinsatz. Auf Wunsch können Sie den Untersims auch seitlich zu einer Bank erweitern.



### Specksteinkamin 6/26.45.10.0 mit Bank

Speckstein geschliffen, Granit nero-absolute poliert, Radiante 500/45 K ECOplus mit schwarzer Tür, H/B/T 188 x 119 x 75 cm



### Specksteinkamin 6/27.57.2.0

Speckstein geschliffen, Granit nero-absolute poliert, Radiante 500/57 K ECOplus mit schwarzer Tür, H/B/T 166 x 70 x 70 cm

## DIE KLASSISCHE KAMINFORM KAMINUMRANDUNGEN



Integrierter Keramik-Feinstaubfilter

### Kaminumrandung Biarritz

Steinart arenisca geschliffen, Radiante 300 H ECOplus mit schwarzer Tür, H/B/T 126 x 150 x 35 cm

### Kaminumrandung 2/1

Marmor crema-marfil poliert, Radiante 350 K ECOplus mit schwarzer Tür, H/B/T 115 x 140 x 35 cm

### Kaminumrandung Maritim

Marmor sandbeige poliert, Radiante 350 K ECOplus mit schwarzer Tür, H/B/T 120 x 140 x 35 cm



Integrierter Keramik-Feinstaubfilter

### Kaminumrandung Luxor 1

Marmor naturweiß poliert, Radiante 300 H ECOplus mit schwarzer Tür, H/B/T 144 x 182 x 42 cm



Integrierter Keramik-Feinstaubfilter

### Kaminumrandung Valencia

Marmor estremoz poliert, Radiante 300 H ECOplus mit verchromter Tür, H/B/T 126 x 150 x 35 cm



Integrierter Keramik-Feinstaubfilter

### Kaminumrandung Olymp 2

Marmor sivec poliert, Radiante 300 H ECOplus mit 24 Karat vergoldeter Tür, H/B/T 128 x 150 x 35 cm



# GASKAMINE

## Kaminfeuer auf Knopfdruck

Seit Jahrtausenden bestimmt das Feuer unser Leben. Es macht das Leben für uns auf unserem Planeten erst möglich. Die Beherrschung und die Nutzbarmachung des Feuers hatte entscheidenden Einfluss auf die Entwicklung des Menschen. Das Feuer wurde zum Mittelpunkt unseres Lebens. Die züngelnden Flammen verbreiten ein heimeliges Wohlgefühl.

Mit einem Gaskamin holen Sie sich das Feuer auf bequeme Weise in Ihr Zuhause. Ein Knopfdruck auf die Fernbedienung reicht aus, um das Feuererlebnis von der Couch zu starten oder die Leistung einzustellen. Schon verbreitet sich die angenehme Kaminatmosphäre und die wohlige Wärme in Ihren vier Wänden. Die Heizeinsätze für unsere Gaskamine stehen in vielen verschiedenen Größen und Ausstattungsvarianten zur Verfügung. Dadurch sind Ihren Gestaltungsmöglichkeiten fast keine Grenzen gesetzt. Darüber hinaus können Sie Ihren Gaskamin mit verschiedenem Zubehör aufwerten.

## FEUER AUF KNOPFDRUCK **GASKAMINE**

Zum Video des  
Gasfeuers:



Gaskamine werden wegen der besonders einfachen und komfortablen Bedienung immer beliebter. Ein prasselndes Kaminfeuer auf Knopfdruck ist ihre Spezialität. In Sachen Heizleistung müssen sie sich dabei längst nicht mehr hinter einem Holzfeuer verstecken.



Geschlossene Verbrennungssysteme erreichen mit Wirkungsgraden von teilweise mehr als 80 Prozent ähnlich effiziente Werte wie eine Holzfeuerungsanlage und verbrennen genauso sauber.

Gaskamine können in verschiedenen Formen und Farben geplant werden und sind extrem wandelbar im Design. Vor allem ein breites Flammenbild ist hier problemlos umsetzbar. Weitere Gestaltungsmöglichkeiten bieten integrierte Holzregale oder imposante Kaminbänke und Simse. Durch den Einsatz von Natursteinen lassen sich zudem spannende Kontraste setzen oder farbliche Einheiten schaffen.

Es besteht die Möglichkeit, die Heizleistung durch Zuschaltung verschiedener Brenner zu regulieren.



### **Gaskamin Studio-Serie 11/57.15.0**

Granit nero-assoluto poliert, Heizeinsatz Clear TS S0, H/B/T 237 x 120 x 95 cm



### **Gaskamin 1/219.0**

Marmor classico-naturweiß poliert und Simse nero-assoluto poliert, Heizeinsatz Clear 75 TS S0, H/B/T 200 x 210 x 95 cm



### **Gaskamin Studio-Serie 12/57.2.0**

Granit nero-assoluto poliert, Heizeinsatz Clear 75 LS S0, H/B/T 200 x 104 x 77 cm



**Gaskamin 1/227.0**

Granit nero-assoluto poliert, Heizeinsatz Clear 150 TS, H/B/T 200 x 180 x 60 cm



**Gaskamin 1/228.0**

Granit nero-assoluto poliert, Heizeinsatz Clear 110 LS, H/B/T 200 x 136 x 65 cm



**Gaskamin 1/229.0**

Granit nero-assoluto poliert, (gestrichen rot, Gestaltungsvorschlag) Heizeinsatz Clear 40 RS, H/B/T 200 x 67 x 52 cm



**Gaskamin Olymp 2**

Marmor sivec poliert, Heizeinsatz: Clear 75/65,  
H/B/T 128 x 150 x 35 cm



**Gaskamin 1/166.0**

Granit nero-assoluto poliert, Heizeinsatz: Clear 75 TS S0,  
H/B/T 198 x 92 x 85 cm



**Gaskamin 1/232.0**

Marmor azul-valverde satiniert, Heizeinsatz: G S 140 CR, H/B/T 200 x 236 x 75 cm

**NEUES  
MODELL**



**Gaskamin 1/231.0**

Granit nero-assoluto poliert, Heizeinsatz: Clear 40 TS, H/B/T 200 x 89 x 79 cm



**Gaskamin 1/233.0**

Granit nero-assoluto poliert, Heizeinsatz: G S 70/3, H/B/T 200 x 96 x 53,5 cm

**NEUES  
MODELL**





### Gaskamin 1/234.0

Marmor azul-valverde satiniert, Heizeinsatz: G S 70/3, H/B/T 188 x 178 x 75 cm



### Classic Modern

H/B/T ca. 69 x 54 x 36 cm



### Stand Alone 40 TS

H/B/T ca. 86 x 48 x 37 cm

## GEMÜTLICHKEIT AUF KNOPFDRUCK



Mit der serienmäßig enthaltenen Fernbedienung oder dem optional erhältlichen WLAN-Modul haben Sie die Möglichkeit, Ihren Gaskamin bequem von der Couch aus zu steuern. Die App steht für IOS und Android zur Verfügung und kann im Appstore oder über Google Play heruntergeladen werden.

Die folgenden Funktionen lassen sich über die Fernbedienung oder die App steuern:

- Ein- und ausschalten des Kamins.
- Manuelle Einstellung der Flammenhöhe.
- Einstellen der gewünschten Raumtemperatur im Thermostat-Modus.
- Countdown-Timer – schaltet den Kamin nach einer voreingestellten Zeit aus.
- Programm-Modus – es können bis zu acht Programme gespeichert werden, die den Kamin zu bestimmten Zeiten ein- und ausschalten.

- Ein- und ausschalten sowie Dimmen der Innenbeleuchtung, wenn vorhanden.

- Mit dem Eco-Modus haben Sie die Möglichkeit Energie zu sparen, ohne auf ein natürliches Flammenspiel verzichten zu müssen. Dabei werden die gewünschte Flammenhöhe und eine Zykluszeit voreingestellt. Die prozentuale Energieeinsparung wird in der App angezeigt.



## WIE EIN ECHTES HOLZFEUER BRENNER SYSTEME



In den Heizeinsätzen für unsere Gaskamine wird ein Kaminfeuer erzeugt, das dem Holzfeuer in der Optik täuschend echt nachempfunden ist. Sie werden schon sehr genau hinsehen müssen, um zu erkennen, dass es sich hier um ein Gasfeuer handelt und nicht um ein Holzkaminfeuer.

Der Holzfeuereffekt wird mit verschiedenen Einrichtungen im Heizeinsatz erreicht wie beispielsweise Gasdüsen in oder Lichtinstallationen unter den Holzscheitimitaten.



## VIelfÄLTIGE ANSCHLUSSMÖGLICHKEITEN

Unsere Gaskamine bieten Ihnen so viele Möglichkeiten, die Abgase ins Freie und die nötige Verbrennungsluft dem Heizeinsatz zuzuführen, wie kein anderer Hersteller für Gaskamine. So können Sie sich das, für Ihre örtlichen Gegebenheiten und den gewünschten Heizeinsatz, günstigste System aussuchen. Über Ihre Möglichkeiten beraten wir Sie gerne in einem unserer Studios.

**Es sind nicht alle abgebildeten Anschlussarten für alle Geräte möglich.**

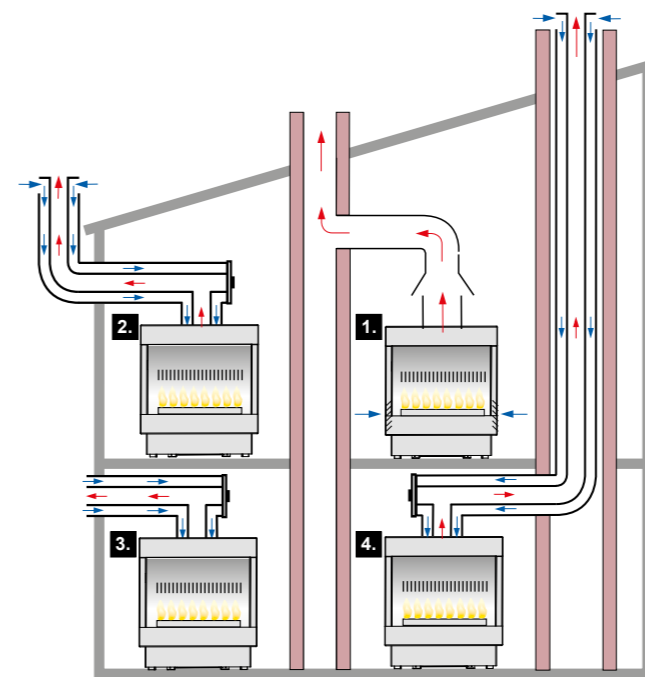

**1.** Anschluß mit Strömungssicherung an einen vorhandenen Schornstein (**Gasgeräteart B11BS**) Raumluftabhängiger Betrieb.

#### Vorteile:

- Nutzung des vorhandenen Hausschornsteins
- Geringerer Kostenaufwand
- Schnellere Montage
- Mehrfachbelegung des Schornsteins möglich

**2.** Raumluftunabhängiger Betrieb über separat zugelassenen konzentrischen Außenschornstein (**Gasgeräteart C61, Variante 2**)

**3.** Raumluftunabhängiger Betrieb über konzentrisches Abgassystem mit Außenwandanschluß (**Gasgeräteart C11**)

**4.** Raumluftunabhängiger Betrieb über separat zugelassenes konzentrisches Abgassystem in vorhandenem Schacht (**Gasgeräteart C61, Variante 1**)

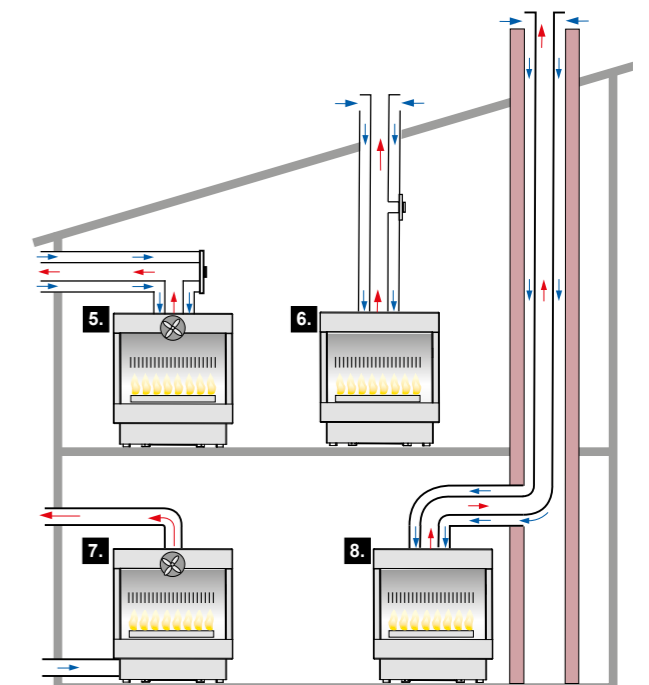

**5.** Raumluftunabhängiger Betrieb über konzentrisches Abgassystem mit Gebläse hinter dem Wärmetauscher (**Gasgeräteart C12**)

**6.** Raumluftunabhängiger Betrieb mit konzentrischem Abgassystem senkrecht über Dach (**Gasgeräteart C31**)

**7.** Raumluftunabhängiger Betrieb mit getrennter Luft und Abgasführung mit Gebläse hinter dem Wärmetauscher (**Gasgeräteart C52**)

**8.** Raumluftunabhängiger Betrieb mit konzentrischem Abgassystem vom Gerät bis zum Schacht und einwandiger Abgasführung im Schacht - Zuluft über Ringspalt (**Gasgeräteart C91**)

# GASEINSÄTZE

## FAST UNBEGRENZTE MÖGLICHKEITEN

Auf diesen Seiten sehen Sie, welche vielfältigen Möglichkeiten sich Ihnen bieten, einen Gaskamin zu gestalten. Die Heizeinsätze gibt es in verschiedenen Formen (als Eckkamin, Wandkamin, Tunnelkamin oder Raumteiler) und Größen. Gestalten Sie mit Hilfe dieser Heizeinsätze zusammen mit unseren Fachberatern Ihren Traumkamin.

### FRONTSCHIEBE

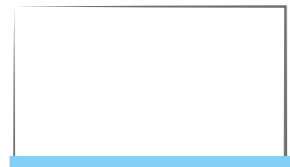

### ECKSCHEIBE

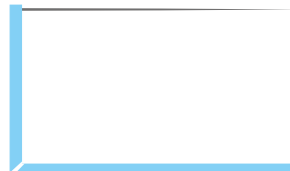

### 3-SEITIG

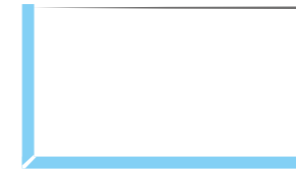

### TUNNEL



### RAUMTEILER



Energieeffizienzklasse für alle Heizeinsätze



## MARMOR DIE SCHÖNSTE NATURSTEINART



**In der spanischen Provinz Almeria in einem typischen Marmorabbaugebiet werden unsere Marmorverkleidungen gefertigt. Hier verarbeiten wir Marmor aus der Region, aber auch aus der ganzen Welt.**



Bereits seit mehr als 2000 Jahren wird Marmor in riesigen Steinbrüchen abgebaut. Früher erfolgte der Abbau ausschließlich in schweißtreibender und gefährlicher Handarbeit. Heute erleichtert moderne Technik die Marmorgewinnung. Die Abbaumenge wurde dadurch derart gesteigert, dass in den letzten zwei Jahrzehnten weltweit mehr Marmor abgebaut wurde als in all den Jahrhunderten zuvor.

Damit ist das edle Material, das einst nur Königen und Fürsten vorbehalten blieb, heute für fast jedermann erschwinglich geworden.

Die tonnenschweren Blöcke aus den Steinbrüchen werden mit computergesteuerten Sägemaschinen in Platten zerlegt. Anschließend erhalten die Marmorplatten in Poliermaschinen ihren Glanz. Die Feinarbeit zum Schluss ist reine Handarbeit. Jede Verzierung, jedes Ornament, jede Rundung wird aufwendig per Hand in den Marmor gebracht.



## OFENKACHELN FERTIGUNG IN TRADITIONELLER HANDARBEIT

**In unserem Kachelwerk werden alle Ofenkacheln noch traditionell gefertigt – ausschließlich in aufwändiger Handarbeit.**

Dazu sind bis zu 30 Arbeitsschritte nötig. Begleitet werden diese von ständigen Qualitätskontrollen. Denn eine HARK Ofenkachel soll Sie ein Leben lang erfreuen.



Unsere Kacheln sind ein Naturprodukt. Sie bestehen aus einer speziellen Tonmischung, die aus sieben bis neun Tonkomponenten und einem Schamotteanteil zusammengesetzt ist.

Auch die Glasuren bestehen ausschließlich aus Naturprodukten und enthalten keine chemischen Substanzen.



Nach dem Glasurauftrag wird der Kachelrohling auf sogenannte Herdwagen gestellt. Auf diesem Herdwagen durchfährt der Rohling einen langen Tunnelofen. Beim Durchfahren dieses Ofens wird der Kachelrohling langsam auf etwa 1040 Grad Celsius aufgeheizt und behutsam wieder abgekühlt.

Anschließend werden die Ofenkacheln sortiert, damit gemeinsam glasierte Kacheln später ein harmonisches Glasurbild am einzelnen Kachelofen bilden. Dieses Auskolorieren erfordert viel Feingefühl und einen genauen Blick. Denn durch die verwendeten Naturprodukte ergeben sich reizvolle Nuancen. Erst ihr unvergleichlich lebendiges Farbspiel macht die Schönheit eines HARK Kachelofens oder -kamins aus.



# KACHELKAMINE

## Individuelle Vielfalt

Moderne Kachelkamine wissen sowohl durch ihre zeitgemäße Gestaltung als auch durch ihre überaus effiziente Technik zu überzeugen. Sie bestimmen Form, Kaminart und Farbgestaltung, und wir setzen Ihre Vorstellungen in die Tat um.

Ein Kachelkamin ohne Heizeinsatz ist heute nicht mehr denkbar. Den handgefertigten Ofenkacheln stehen mittlerweile moderne Heizeinsätze zur Seite, die alle gesetzlichen Anforderungen erfüllen. Diese punkten mit signifikant niedrigen Schadstoffemissionen und einer enormen Effizienz. Über die große Sichtscheibe gibt der Heizeinsatz Strahlungswärme direkt an den Aufstellraum ab und versorgt diesen umgehend mit wohliger Wärme. Zeitverzögert wird der Raum über Lüftungsgitter mit Konvektionswärme versorgt.

Damit sind Sie mit einem HARK Kachelkamin immer nah am Feuer, können das unglaublich wohlige Gefühl am ganzen Körper spüren und sich an kalten und verregneten Tagen auf viele gemütliche Stunden mit angenehmer Wärme freuen.

# KACHELKAMINE



## Kachelkamin 3/89.4

Manchesterkachel in creme-antik, verputzte Abdeckkacheln, Simse in schoko, Radiante 600/57 K ECOplus mit 24 Karat vergoldeter Tür, H/B/T 250 x 150 x 81 cm



### Kachelkamin 3/132.0

Manchesterkachel in jade, verputzte Abdeckkacheln, Simse in schoko und jade, Radiante 600/57 RK ECOplus mit verchromter Tür, H/B/T 250 x 124 x 93 cm



### Kachelkamin 3/149.2

Comtesskachel in jade, Simse in schoko und jade, Radiante 600/45 K ECOplus mit verchromter Tür, H/B/T 170 x 96 cm (Schenkelmaß)



### Kachelkamin 3/184.4

Manchesterkachel in jade, verputzte Abdeckkacheln, Simse in schoko und jade, Radiante 600/57 RK ECOplus mit verchromter Tür, H/B/T 250 x 222 x 82 cm



### Kachelkamin 3/170.4

Manchesterkachel in schwarz-glänzend, Radiante 500/57 H ECOplus mit verchromter Tür, H/B/T 250 x 123 x 80 cm



### Kachelkamin 3/192.2

Manchesterkachel in jade, Simse in cappuccino, Radiante 600/57 RK ECOplus mit verchromter Tür, H 250 x 97 cm (Schenkelmaß)



### Kachelkamin 3/16.2

Schlosskachel und Simse in creme-antik, Radiante 600/57 K ECOplus mit verchromter Tür, H/B/T 175 x 148 x 85 cm



**Kachelkamin 3/193.2**

Manchesterkachel in creme-weiß, Simse in schwarz-glänzend, Radiante 600/57 RK ECOplus mit verchromter Tür, H/B/T 250 x 134 x 87 cm





Integrierter Keramik-Feinstaubfilter

**Kachelkamin 3/212.4**

Manchesterkachel und Simse in bordeaux-rot, Radiante 600/57 RK ECOplus mit verchromter Tür, H/B/T 250 x 166 x 79 cm



Integrierter Keramik-Feinstaubfilter

**Kachelkamin 3/216.2**

Schlosskachel und Simse in creme-antik, Radiante 600/57 K ECOplus mit verchromter Tür, H/B/T 182 x 96 cm (Schenkelmaß)



Integrierter Keramik-Feinstaubfilter

**Kachelkamin 3/203.6 ECOplus**

Manchesterkachel in schwarz-glänzend, H/B/T 201 x 60 cm Durchmesser



**Kachelkamin 3/209.4**

Manchesterkachel und Simse in schoko, Radiante 550/20/57-66.44 H ECOplus mit verchromter Tür, H/B/T 250 x 181 x 91 cm



**Kachelkamin 3/211.2**

Rückenlehne in cappuccino, verputzte Abdeckekacheln, Simse in cacao, Radiante 550/30/60-66.44 H mit schwarzer Tür, H/B/T 200 x 213 x 95 cm



**Kachelkamin 3/218.4**

Manchesterkachel und Simse in nachtschwarz, Radiante 450/30 K ECOplus mit schwarzer Tür, H 188 x 88 x 81 cm



Integrierter Keramik-Feinstaubfilter

### Kachelkamin 3/221.4

Großformatkachel in cubanit, Radiante 550/20/45-66.29 H ECOplus mit schwarzer Tür, H/B/T 168 x 163 x 84 cm



Integrierter Keramik-Feinstaubfilter

### Kachelkamin 3/223.4

Großformatkachel in nachtschwarz, Radiante 500/57 K ECOplus mit verchromter Tür, H/B/T 180 x 100 x 90 cm



Integrierter Keramik-Feinstaubfilter

### Kachelkamin 3/224.4

Manchesterkachel feine Rille, Relief 1 sahara, Sims in Großformatkachel nachtschwarz, Radiante 550/10/45-66.29 H ECOplus mit schwarzer Tür, H/B/T 170 x 148 x 81 cm

# BELLA ROSA



**Kachelkamin Bella Rosa Klassik 3 ECOplus**  
Ofenkacheln in java, H 203 x 73 cm Durchmesser

## Ein tolles Stück Ofen.

Mit ihrer aufwendigen Kachelverkleidung gleicht diese Kaminserie historischen Kachelöfen. Die kompakte und effiziente Verbrennungstechnik macht es jedoch möglich, die Abmessungen dieser Kamine klein zu halten, sodass sie nicht mehr Platz in Anspruch nehmen, als ein normaler Kaminofen.



**Kachelkamin Bella Rosa Klassik 3 ECOplus**  
Ofenkacheln in smoke, H 203 x 73 cm Durchmesser



**Kachelkamin Bella Rosa Klassik 3 ECOplus**  
Ofenkacheln in grün-glänzend, H 203 x 73 cm Durchmesser



Integrierter Keramik-Feinstaubfilter

**Kachelkamin Bella Rosa Klassik 2 ECOplus**

Ofenkacheln in cashmere, H 177 x 73 cm Durchmesser



Integrierter Keramik-Feinstaubfilter

**Kachelkamin Bella Rosa 8 Viva ECOplus**

Ofenkacheln in java, H 166 x 69 cm Durchmesser



Integrierter Keramik-Feinstaubfilter

**Kachelkamin Bella Rosa 10 Viva ECOplus**

Ofenkacheln in creme-weiß, H 193 x 69 cm Durchmesser

# FÜR EIN GEMÜTLICHES DAHEIM...



**Kachelkamin Bella Rosa 13**  
Barockkachel / Manchesterkachel in hellbraun, Radiante 30 K ECOplus mit schwarzer Tür, H/B/T 209 x 77 x 61 cm



**Kachelkamin Bella Rosa 13**  
Barockkachel / Manchesterkachel in java, Radiante 30 K ECOplus mit schwarzer Tür, H/B/T 209 x 77 x 61 cm



Integrierter Keramik-Feinstaubfilter

**NEUES  
MODELL**

**Kachelkamin Bella Rosa 26/57.4**

Barockkachel / Manchesterkachel in creme-weiß, Radiante 500/57 K ECOplus mit schwarzer Tür, H/B/T 211 x 73 x 73 cm



Integrierter Keramik-Feinstaubfilter

**Kachelkamin Bella Rosa 12**

Barockkachel / Manchesterkachel in hellbraun, Radiante 30 K ECOplus mit schwarzer Tür, H/B/T 186 x 77 x 61 cm



Integrierter Keramik-Feinstaubfilter

**Kachelkamin Bella Rosa 20**

Barockkachel / Manchesterkachel in creme-weiß, Radiante 450/30 K ECOplus mit schwarzer Tür, H/B/T 184 x 76 x 73 cm



Integrierter Keramik-Feinstaubfilter

**Kachelkamin Bella Rosa 14**

Redrandkachel / Manchesterkachel in java, Radiante 30 K ECOplus mit schwarzer Tür, H/B/T 194 x 100 x 73 cm



Integrierter Keramik-Feinstaubfilter

**Kachelkamin Bella Rosa 15**

Barockkachel / Manchesterkachel in grün-glänzend, Radiante 30 K ECOplus mit schwarzer Tür, H/B/T 209 x 77 x 61 cm



Integrierter Keramik-Feinstaubfilter

**Kachelkamin Bella Rosa 18 ECOplus**

Ofenkacheln in deco-rot, H 188 x 69 cm Durchmesser



**Kachelkamin Bella Rosa 19 Viva ECOplus**  
Ofenkacheln in creme-weiß, H 190 x 69 cm Durchmesser

Entspannen Sie sich und genießen Ihren Feierabend vor dem eigenen Kamin. Der Bella-Rosa 19 Viva hilft Ihnen dabei, die Strapazen des Alltags hinter sich zu lassen. Lesen Sie an Ihrem Kamin ein gutes Buch, trinken ein Glas Wein oder lassen sich einfach vom Fernsehprogramm unterhalten.





Trotz seines klassischen Designs ist der Bella Rosa der perfekte Lebenspartner für jeden Wohnstil. Durch die unterschiedlichen Kachelformen, Glasurfarben und Formen ist er ein echter Verwandlungskünstler und hat sowohl ein romantisch-verspieltes Antlitz als auch den schlichten, zurückhaltenden Look im Repertoire.



**Kachelkamin Bella Rosa 25 ECOplus**  
Ofenkacheln in creme-weiß, H 200 x 73 cm Durchmesser



## DER KAMIN GEMÜTLICHER WIRD ES NICHT



**Die Magie des Feuers ist seit der Steinzeit ungebrochen. Noch heute zieht uns ein prasselndes Feuer in seinen Bann und vor den Kamin oder Kaminöfen. Für jeden von uns ist es nach wie vor das Sinnbild für pure Gemütlichkeit.**

Hören wir das Knistern und Knacken eines Kaminfeuers macht sich sofort ein heimeliges Wohlgefühl in uns breit und wir kommen zur Ruhe. Das Spiel der Flammen fesselt unseren Blick, die Gedanken schweifen ab und die Zeit bleibt stehen. Dieser Moment der inneren Ruhe ist ganz besonders und mit wenig zu vergleichen.

Besonders ist auch die Wärme eines Kaminfeuers, die uns einhüllt wie eine kuschelige Decke und uns entspannen lässt. Und sie ist nach wie vor nicht mit einer modernen Heizung zu vergleichen und durch nichts zu ersetzen. Wer einmal die Gemütlichkeit eines Kaminfeuers genießen durfte möchte es nicht mehr missen.

## DIE EVOLUTION DES FEUERS: MAGIE TRIFFT EFFIZIENZ

Das Feuer als solches und die Faszination die es auslöst sind nach wie vor urtümlich. Die Technik dahinter ist heutzutage alles andere als das: Offene Feuerstätten weichen effizienten Verbrennungstechnologien. Die Kamine und Kaminöfen von HARK stecken voll geballter Technik, dazu entwickelt, die Kraft des Rohstoffes Holz maximal auszunutzen und den Feinstaub gleichzeitig auf ein Minimum reduzieren. Jedes einzelne Element ist auf Effizienz ausgelegt.





# KACHELÖFEN

## Lebensräume schaffen...

Der Kachelofen zeichnet sich besonders durch seine vielfältigen, äußeren Gestaltungsmöglichkeiten aus und kann den individuellen Wünschen des Bauherrn und baulichen Anforderungen angepasst werden. Im Inneren des Kachelofens befindet sich zur Wärmeerzeugung ein gusseiserner Heizeinsatz, mit dem sich heute dank hochmoderner Verbrennungstechniken der Wärmebedarf optimal bestimmen lässt.

Ein großer Vorteil des Kachelofens ist auch, dass mit ihm die Beheizung mehrerer Räume, wie zum Beispiel eines angrenzenden oder darüberliegenden Raumes gleichzeitig möglich ist. Das erfolgt über zusätzliche Warmluftschächte. Zur besseren Wärmeausnutzung, der bei der Verbrennung entstehenden Heizenergie, wird dem Heizeinsatz ein Nachheizregister aus Stahl, Guss oder aus Schamotte nachgeschaltet. Der Kachelofen macht sich das Prinzip der natürlichen Konvektion zu Nutze und gibt die erzeugte Heizenergie über die eingebauten Lüftungsgitter an den Wohnraum ab. Darüber hinaus wird die behagliche Wärme noch zusätzlich durch die gesunde Strahlungswärme der aufgeheizten Kachel-schale ergänzt.

Je nach Bauform lässt sich ein Kachelofen mit gemauerten Schamottezügen ausbauen und wird so zusätzlich zu einem effizienten Wärmespeicher.

# KACHELÖFEN



**Kachelofen 5/59.1**

Comtessekachel in jade, verputzte Abdeckkacheln, Simse in schoko, Premio mit Keramik-Feinstaubfilter, verchromter Tür, H/B/T 173 x 168 x 95 cm



**Kachelofen 5/83.1**

Manchesterkachel in smoke, Simse in schwarz-glänzend, verputzte Abdeckkacheln, Premio mit Keramik-Feinstaubfilter, verchromter Tür, H/B/T 197 x 110 x 88 cm



**Kachelofen 5/96.1**

Manchesterkachel und Simse in schoko, verputzte Abdeckkacheln, Premio mit Keramik-Feinstaubfilter, verchromter Tür, H/B/T 188 x 197 x 81 cm



**Kachelofen 5/103.4**

Manchesterkachel in quarz-weiß, verputzte Abdeckkacheln, Simse in opak-schwarz, Premio mit Keramik-Feinstaubfilter, verchromter Tür, H/B/T 160 x 154 x 97 cm



**Kachelofen 5/105.0**

Manchesterkachel in quarz-weiß, Simse in schoko, Premio mit Keramik-Feinstaubfilter, verchromter Tür, H/B/T 191 x 170 x 91 cm



**Kachelofen 5/108.1**

Manchesterkachel in quarz-weiß, Simse in deko-schiefer, Premio mit Keramik-Feinstaubfilter, verchromter Tür, H/B/T 153 x 115 x 104 cm



**Kachelofen 5/109.1**

Bostonkachel und Simse in opak-schwarz, verputzte Abdeckkacheln, Premio mit Keramik-Feinstaubfilter, verchromter Tür, H/B/T 171 x 196 x 90 cm



**Kachelofen 5/110.0**

Manchesterkachel in quarz-weiß, feine Rillenkachel in deco-rot, Simse in quarz-weiß und deco-rot, Premio mit Keramik-Feinstaubfilter, verchromter Tür, H/B/T 200 x 193 x 93 cm, kleine Abbildung zeigt das seitliche Regal



**Kachelofen 5/111.0**

Manchesterkachel in weiß-matt, Simse in cubanit, Premio mit Keramik-Feinstaubfilter, verchromter Tür, H/B/T 200 x 184 x 91 cm, kleine Abbildung zeigt das seitliche Regal



Ein moderner Kachelofen mit klarer Formensprache. Die Oberfläche der großformatigen, beige Kacheln ist mit einer feinen Rillenstruktur versehen. Sie rahmen den Heizeinsatz mit verchromter Feuerraumtür ein.

Das großzügige Regal kann zur Bevorratung von Brennholz genutzt werden. Oder bietet, mit ein paar Regalböden versehen, Platz für Dekoration.



**Kachelofen 5/112.0**

Manchesterkachel und feine Rillenkachel in noce-crema, verputzte Abdeckkacheln, Simse in schoko, Premio mit Keramik-Feinstaubfilter, verchromter Tür, H/B/T 166 x 183 x 80 cm



### Kachelofen 5/113.1

Manchesterkachel und feine Rillenkachel in creme, verputzte Abdeckkacheln, Simse in creme und amaro, Premio mit Keramik-Feinstaubfilter, verchromter Tür, H/B/T 171 x 156 x 110 cm





**Kachelofen 5/114.0**

Manchesterkachel feine Rille und Simse in kandis, verputzte Abdeckkacheln, Premio mit Keramik-Feinstaubfilter, verchromter Tür, H/B/T 166 x 183 x 80 cm



**Warmluftofen 5/115.0**

Speckstein geschliffen, Granit nero-absolute poliert, Premio mit Keramik-Feinstaubfilter, schwarzer Tür, H/B/T 170 x 128 x 86 cm



**Kachelofen 5/116.0**

Simse in nachtschwarz, KOHE 500 ECOplus mit schwarzer Tür, H/B/T 180 x 130 x 83 cm



# HEIZEINSÄTZE

## Das Herzstück unserer Kamine.

Die offene Feuerstelle von einst hat sich zu einem Heizeinsatz mit allen Feinheiten der Technik entwickelt. Für jeden erdenklichen Zweck gibt es Heizeinsätze in unterschiedlichen Formen und Größen. Zusätzlich besteht die Möglichkeit, durch wasserführende Heizeinsätze, Energie in die Zentralheizung zu speisen und das ganze Haus mit Wärme aus dem Kamin zu versorgen. Für Niedrigenergie- oder Passivhäuser sind Heizeinsätze mit einer externen Verbrennungsluftzufuhr ausgestattet.

## HEIZEINSÄTZE GERADE SCHEIBE

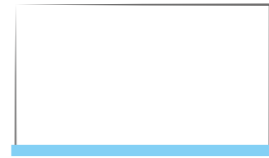

Unsere Heizeinsätze mit einer Frontscheibe, gibt es für jede Kamingröße, von ganz klein bis XL. Ob es ein kleiner Kamin sein soll, dessen Abmessung nicht viel größer sind als ein Kaminofen oder ein Designkamin – alles ist möglich. Der Feuerraum, der vollständig mit Schamottesteinen ausgekleidet ist, sorgt für beeindruckende Strahlungswärme.

30/57 K ECOplus

ECO DESIGN 2022

klappbar

A+

350 K ECOplus

ECO DESIGN 2022

klappbar

A+



## HEIZEINSÄTZE U-FÖRMIGE SCHEIBE

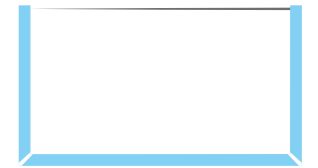

Heizeinsätze mit einer U-förmigen Scheibe ermöglichen von drei Seiten einen uneingeschränkten Blick auf das Kaminfeuer. Je nach Tiefe des Feuerraums können Kamine mit diesen Heizeinsätzen auch als Raumteiler fungieren, wenn beispielsweise der Essbereich vom Wohnbereich getrennt werden soll.

450/30 K ECOplus

ECO DESIGN 2022

klappbar

A+

550/30/ 48 oder 60 – 66.29 H

ECO DESIGN 2022

hochschiebbar

A

**INFO:**  
Ein Einsatz in zwei Scheibenhöhen

550/10/ 45 oder 57 -66.29 H ECOplus

ECO DESIGN 2022

hochschiebbar

A+

**INFO:**  
Ein Einsatz in zwei Scheibenhöhen

950/2/57-70 K ECOplus

ECO DESIGN 2022

klappbar

A+

550/30/ 48 oder 60 -66.44 H

ECO DESIGN 2022

hochschiebbar

A

**INFO:**  
Ein Einsatz in zwei Scheibenhöhen

550/30/60-50.55 H

ECO DESIGN 2022

hochschiebbar

A

550/30/60-55.66 H ECOplus

ECO DESIGN 2022

hochschiebbar

A+

# HEIZEINSÄTZE ECK SCHEIBE

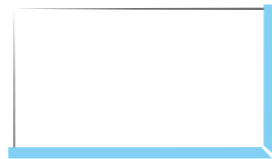

Diese Heizeinsätze erhalten Sie von einer Würfelform bis hin zur extremen L-Form. Alle L-förmigen Heizeinsätze sind selbstverständlich spiegelbildlich lieferbar, sodass sie sowohl in einer linken als auch in einer rechten Raumecke aufgestellt werden können. Viele unserer Heizeinsätze erhalten Sie mit weiteren Ausstattungsmerkmalen, wie einer hochschiebbaren Feuerraumtür oder Veredelungen für den Türrahmen. Sprechen Sie unsere Fachberater auf die verschiedenen Möglichkeiten an.

40/20/45-68.36 K ECOplus



klappbar

50/57 K ECOplus



klappbar

500/ 45 oder 57 K ECOplus



klappbar, Mehrfachbelegung bei RUA nicht möglich

**INFO:**  
Ein Einsatz  
in zwei  
Scheiben-  
höhen

500/57 H ECOplus



hochschiebbar

550/20/ 45 oder 57 - 66.29 H ECOplus



hochschiebbar, rechts oder links offen

**INFO:**  
Ein Einsatz  
in zwei  
Scheiben-  
höhen

550/20/ 45 oder 57 - 66.44 H ECOplus



hochschiebbar, rechts oder links offen, Warmwasser: gegen Aufpreis, nur für 57er Scheibenhöhe lieferbar (nur mit ECOplus)

**INFO:**  
Ein Einsatz  
in zwei  
Scheiben-  
höhen

550/20/ 45 oder 57 - 89.44 H



hochschiebbar, rechts oder links offen

**INFO:**  
Ein Einsatz  
in zwei  
Scheiben-  
höhen

# HEIZEINSÄTZE RUNDE SCHEIBE



Kaminverkleidungen mit Radiuselementen verlangen nach Heizeinsätzen mit runden Scheiben. Auch hier sind Feuerräume in verschiedenen Größen möglich. Scheiben mit verschiedenen Radien und unterschiedlich starken Biegungen sorgen für eine maximale Flexibilität. Doch alle Heizeinsätze haben eines gemeinsam, den ungetrübten Blick auf das Kaminfeuer.

600/57 RK ECOplus



klappbar

60 RK ECOplus



klappbar

60/57 RK ECOplus



klappbar

# PRISMATISCHE SCHEIBE

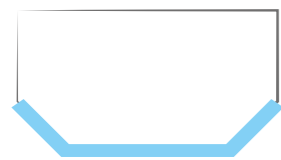

Die prismatische Form ist die klassische Form eines Kamineinsatzes. Flexibel einsetzbar sind sie in Frontkaminen, die vor einer geraden Wand stehen oder in Kaminen, die diagonal in einer Raumecke platziert sind. Trotz ihrer kompakten Abmessungen geben diese Heizeinsätze einen großzügigen Blick auf das knisternde Kaminfeuer frei.

600/ 45 oder 57 K ECOplus



klappbar, Warmwasser: gegen Aufpreis, nur für 57 K lieferbar

**INFO:**  
Ein Einsatz  
in zwei  
Scheiben-  
höhen

# HEIZEINSÄTZE TECHNISCHE DATEN

## GERADE SCHEIBE



Heizeinsatz	30 K ECOplus		350 K ECOplus	550/10/45-66.29 H ECOplus		550/10/57-66.29 H ECOplus		950/2/57-70 K ECOplus
Nennwärmeleistung kW	4,0	6,0	9,0	5,0	8,0	5,0	8,0	8,0
Energieeffizienzklasse	A+		A+	A+		A+		A+
Co-Emission g/Nm	0,875	1,250	1,250	0,499	1,055	0,499	1,055	0,875
Staub in mg/Nm³	19		15	22	20	22	20	18
Wirkungsgrad in %	84,15	83,03	86,0	80,95	81,44	80,95	81,44	83,7
Abgasmassenstrom g/s	4,83	6,24	6,80	4,80	7,00	4,80	7,00	6,0
erfdl. Förderdruck mbar	0,12		0,12	0,12		0,12		0,12
Abgastemperatur °C	357	377	285	281	308	281	308	270
Abmessungen mm (H/B/T)								
hochschiebbar	-		-	1210/780/470		1450/780/470		-
klappbar	1140/420/454		1340/750/413	-		-		1240/765/460
Gewicht kg	-		-	208 / -		223 / -		-
hochschiebbar / klappbar	- / 95		- / 185	-		-		- / 269
Rauchrohrdurchmesser mm	150		180	180		180		180
mögliche Türausführung	- / •		- / •	• / -		• / -		- / •
hochschiebbar / klappbar								
Eigenschaften	EXT		EXT	EXT RUA		EXT RUA		EXT

## U-FÖRMIGE SCHEIBE



Heizeinsatz	450/30 K ECOplus		550/30/48-66.29 H		550/30/60-66.29 H		550/30/60-50.55		550/30/48-66.44 H		550/30/60-66.44 H		550/30/60-55.66 H ECOplus
Nennwärmeleistung kW	7,0	6,0	9,0	6,0	9,0	6,0	9,0	6,0	9,0	6,0	9,0	9,0	9,0
Energieeffizienzklasse	A+		A		A		A		A		A		A+
Co-Emission g/Nm	1,125	1,125	1,0	1,125	1,0	1,125	1,0	1,125	1,0	1,125	1,0	1,125	0,750
Staub in mg/Nm³	28	38	37	38	37	38	37	38	37	38	37	38	19
Wirkungsgrad in %	86	78,4	78,2	78,4	78,2	78,4	78,2	78,4	78,2	78,4	78,2	78,4	81,27
Abgasmassenstrom g/s	5,8	6,1	8,2	6,1	8,2	6,1	8,2	6,1	8,2	6,1	8,2	6,1	6,15
erfdl. Förderdruck mbar	0,12		0,12	0,12		0,12		0,12		0,12		0,12	
Abgastemperatur °C	314		290	320	290	320	290	320	290	320	290	320	357
Abmessungen mm (H/B/T)													
hochschiebbar	-		1347/756/483	1480/756/490		1465/510/766		1360/510/766		1480/756/649		1384/630/845	
klappbar	1208/480/550		-	-		-		-		-		-	
Gewicht kg	-		175 / -	190 / -		270 / -		235 / -		270 / -		250 / -	
hochschiebbar / klappbar	-		- / 144	-		-		-		-		-	
Rauchrohrdurchmesser mm	150		200	200		200		200		200		180	
mögliche Türausführung	- / •		• / -	• / -		• / -		• / -		• / -		• / -	
hochschiebbar / klappbar													
Eigenschaften	EXT		EXT	EXT		EXT		EXT		EXT		EXT	

# HEIZEINSÄTZE

## TECHNISCHE DATEN

### ECK SCHEIBE

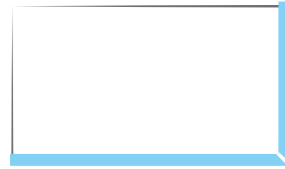

Heizeinsatz	40/20/45-68.36 K ECOplus	50/57 ECOplus	500/45 K ECOplus		500/57 K ECOplus		500/57 H ECOplus		550/20/45-66.29 H ECOplus	550/20/57-66.29 H ECOplus	550/20/57-66.44 H	550/20/45-66.44 H ECOplus		550/20/57-66.44 H ECOplus		550/20/57-66.44 H WW ECOplus		550/20/45-89.44 H		550/20/57-89.44 H	
Nennwärmeleistung kW	8,0	6,0	5,0	8,0	5,0	8,0	5,0	8,0	8,0	8,0	7,0	8,0	11,0	8,0	11,0	5,5 Wasser 6,3 Luft		6,0	9,0	6,0	9,0
Energieeffizienzklasse	A+	A+	A	A+	A	A+	A	A+	A+	A+	A	A+	A+	A+	A+	A+		A	A		
Co-Emission g/Nm	0,492	0,937	0,442	1,096	0,442	1,096	0,442	1,096	0,968	0,968	1,125	0,968	0,875	0,968	0,875	1,0		1,125	1,0	1,125	1,0
Staub in mg/Nm <sup>3</sup>	19	19	21	23	21	23	21	23	19	19	24	19		19	18		28	25	28	25	
Wirkungsgrad in %	83,16	83,2	80,1	80,5	80,1	80,5	80,1	80,5	80,7	80,7	79,2	80,7	80,6	80,7	80,6	82,1		78,3	78,1	78,3	78,1
Abgasmassenstrom g/s	5,69	4,0	4,7	5,9	4,7	5,9	4,7	5,9	6,7	6,7	8,5	6,7	10,5	6,7	10,5	10,4		6,5	8,5	6,5	8,5
erfdl. Förderdruck mbar	0,12	0,12	0,12		0,12		0,12		0,12	0,12	0,12	0,12		0,12	0,12		0,12		0,12		
Abgastemperatur °C	312	328	285	344	285	344	285	344	326	326	386	326	280	326	280	269		320	340	320	340
Abmessungen mm (H/B/T) hochschiebbar klappbar	- 1140/735/415	- 1310/456/456	- 1260/505/505		- 1470/505/505		1500/525/525		1380/830/430	1500/830/430	1500/880/610	1380/880/610		1500/880/610		1500/880/610		1420/1094/639		1535/1094/638	
Gewicht kg hochschiebbar / klappbar	- / 145	- / 108	- / 129		- / 153		169 / -		163 / -	179 / -	272 / -	247 / -		272 / -		329 / -		318 / -		350 / -	
Rauchrohrdurchmesser mm	180	150	180		180		180		180	180	200	200		200		200		200		200	
mögliche Türausführung hochschiebbar / klappbar	- / •	- / •	- / •		- / •		• / -		• / -	• / -	• / -	• / -		• / -		• / -		• / -		• / -	
Eigenschaften																					

### PRISMATISCHE SCHEIBE



Heizeinsatz	600/45 K ECOplus		600/57 K ECOplus		600/57 K WW ECOplus	
Nennwärmeleistung kW	5,0	8,0	5,0	8,0	5,7 Wasser 2,8 Luft	9,4 Wasser 4,6 Luft
Energieeffizienzklasse	A+		A+		A	A+
Co-Emission g/Nm	1,250	1,0	1,250	1,0	0,750	0,375
Staub in mg/Nm <sup>3</sup>	26		26		18	
Wirkungsgrad in %	82,9	84,9	82,9	84,9	78,5	81,8
Abgasmassenstrom g/s	5,3	6,3	5,3	6,3	8,5	12,1
erfdl. Förderdruck mbar	0,12		0,12		0,12	
Abgastemperatur °C	265	275	265	275	329	303
Abmessungen mm (H/B/T) hochschiebbar klappbar	- 1345/585/509		- 1465/585/509		- 1465/585/509	
Gewicht kg hochschiebbar / klappbar	- / 154		- / 163		- / 178	
Rauchrohrdurchmesser mm	180		180		180	
mögliche Türausführung hochschiebbar / klappbar	- / •		- / •		- / •	
Eigenschaften						

### RUNDE SCHEIBE



Heizeinsatz	60 RK ECOplus	60/57 RK ECOplus	600/57 RK ECOplus		600/57 RK WW ECOplus	
Nennwärmeleistung kW	7,0	7,0	5,0	8,0	5,7 Wasser 2,8 Luft	9,4 Wasser 4,6 Luft
Energieeffizienzklasse	A+	A+	A+		A	A+
Co-Emission g/Nm	0,875	0,875	1,250	1,0	0,750	0,375
Staub in mg/Nm <sup>3</sup>	15	15	26		18	
Wirkungsgrad in %	83,2	83,2	82,9	84,9	78,5	81,8
Abgasmassenstrom g/s	5,1	5,1	5,3	6,3	8,5	12,1
erfdl. Förderdruck mbar	0,12	0,12	0,12		0,12	
Abgastemperatur °C	306	306	265	275	329	303
Abmessungen mm (H/B/T) hochschiebbar klappbar	- 1230/462/534	- 1300/466/538	- 1465/585/509		- 1465/585/509	
Gewicht kg hochschiebbar / klappbar	- / 138	- / 146	- / 161		- / 178	
Rauchrohrdurchmesser mm	150	150	180		180	
mögliche Türausführung hochschiebbar / klappbar	- / •	- / •	- / •		- / •	
Eigenschaften						



Datum Typenschild:	Austausch bis:
1.1.1955 - 31.12.1974	31.12.2014
1.1.1975 - 31.12.1984	31.12.2017
1.1.1985 - 31.12.1994	31.12.2020
1.1.1995 - 22.03.2010	31.12.2024

**Bereits nicht mehr zugelassen!**

### Tauschen Sie jetzt Ihren alten Kachelofeneinsatz gegen einen umweltfreundlichen Neuen!

Alte Kachelofeneinsätze, welche die aktuellen Anforderungen der 2. Stufe der 1. Bundesimmissionsschutzverordnung nicht einhalten, müssen jetzt getauscht werden, sonst droht die Stilllegung. Verwandeln Sie Ihren alten Kachelofen in eine moderne Feuerstätte. Ihre gewohnte Optik der Ofenverkleidung bleibt unverändert, ein Abbau oder Abriss ist nicht erforderlich. Der neue Kachelofeneinsatz wird problemlos und passgenau in die bestehende Ofenverkleidung eingesetzt. So können Sie die wohlige Wärme des Feuers wieder uneingeschränkt genießen.



HKS 6

HKM 9



HA 6 N

HA 9 N

HA 11 N

Energieeffizienzklasse (Spektrum A++ bis G)

## GUSSHEIZEINSÄTZE FÜR KACHELÖFEN

Auf dieser Seite finden Sie unsere Heizeinsätze für Kachelöfen. Ganz aus Guss gefertigt bringen diese Heizeinsätze mit einem angeschlossenen Nachheizregister Wärme in die Kachelofenverkleidung.

Im Gegensatz zu früheren Kachelofenheizeinsätzen sind moderne Einsätze mit großen Sichtscheiben ausgestattet. Somit haben Sie auch bei einem Kachelofen eine fast uneingeschränkte Sicht auf das Feuer. Eine besonders große Sichtscheibe hat der Premio. Der Türrahmen des Premio kann in schwarzer, verchromter oder 24-Karat vergoldeter Ausführung geliefert werden.

Der Heizeinsatz Premio ist serienmäßig mit einem Anschluss für eine externe Verbrennungsluftzufuhr ausgestattet. Somit ist auch ein Einsatz in Niedrigenergiehäusern, die über eine kontrollierte Be- und Entlüftung verfügen, möglich.

Der Heizeinsatz Premio kann auf Wunsch auch mit einem Warmwasseraufsatz geliefert werden, der einen Anschluss an die Zentralheizung ermöglicht.



Premio



Premio WW

### Technische Daten

Heizeinsatz	Premio Keramik-Feinstaubfilter			Premio WW Keramik-Feinstaubfilter	HKS 6	HKM 9	HA 6 N	HA 9 N	HA 11 N
Nennwärmeleistung kW	7,0	9,0	11,0	6,3 Wasser 12,3 Luft	6	9	6	9	11
Energieeffizienzklasse	A+			A+	A+	A+	A+	A	A+
Co-Emission g/Nm	1,250			0,750	0,985	1,250	1,100	1,100	1,250
Staub in mg/Nm <sup>3</sup>	0,75	0,875	0,75	14	38	37	35	35	22
Wirkungsgrad in %	85,3	87,1	90	90	86,1	81	81,1	80,2	81
Abgasmassenstrom g/s	6,8	6,8	6,5	11,8	6,9	9,3	8,6	9,1	12,9
erfdl. Förderdruck mbar	0,12			0,12	0,14	0,12	0,12	0,12	0,12
Abgastemperatur °C	265	270	270	172	260	300	260	300	249
Abmessungen mm (H/B/T)	1067/520/550			1310/520/687	820/420/480	830/480/510	790/420/490	840/480/520	840/480/670
Gewicht kg	204			274	150	200	135	195	235
Rauchrohrdurchmesser mm	180			180	180	180	160	180	180
Eigenschaften	EXT			EXT, W			EXT		

Energieeffizienzklasse (Spektrum A++ bis G)

## FÜR DEN NACHTRÄGLICHEN EINBAU HEIZKASSETTEN

**Haben Sie noch einen alten Kamin mit einer offenen Feuerstelle? Sie ärgern sich über den hohen Holzverbrauch, unzureichende Heizleistung, Zugluft und Schmutz? Dann möchten wir gerne mit Ihnen über die Nachrüstung einer maßgefertigten Kaminkassette in Ihrem offenen Kamin sprechen!**

Die Effizienz (Wirkungsgrad) offener Kamine ist bekanntermaßen sehr schlecht. Nur etwa 10-15% der Wärmeenergie, die im Brennstoff enthalten ist, wird im Raum nutzbar. Der ganze Rest geht über den Schornstein verloren. Bei einer Kamin-Heizkassette sieht das Verhältnis nahezu umgekehrt aus. Um die 80% der Wärmeenergie bleiben im Raum und erhöhen maßgeblich die Heizleistung.

Ein offener Kamin darf nur gelegentlich betrieben werden, weil die Verbrennung unwirtschaftlich und mit recht hohen Schadstoffemissionen verbunden ist. Bei der Kamin-Heizkassette gibt es keine Betriebseinschränkungen. Sie darf nach Belieben aktiv zu Heizzwecken genutzt werden. Funken- und Ascheflug, Rauchaustritt und Durchzug werden maximal reduziert.

Unsere Kamin-Heizkassetten werden passgenau für Ihren Kamin angefertigt, so dass sie in aller Regel im Handumdrehen, ohne Stemmarbeiten und Schmutz, eingebaut werden. In unserem Service ist das exakte Aufmaß vor Ort und die Montage enthalten.

Nach dem Einbau der Heizkassette erfüllt Ihr Kamin die Bedingungen der 2. Stufe der Bundesimmissionschutzverordnung und unterliegt so keinen Nutzungsbeschränkungen mehr. Durch die kontrollierte Verbrennung in der Heizkassette wird der Holzverbrauch ganz erheblich reduziert und die angenehme Heizleistung durch Strahlungswärme und ein integriertes Konvektionssystem maximiert.

Ihre Kaminanlage behält die liebgewonnene Optik der Kaminverkleidung, besitzt nun aber die Vorzüge einer zeitgemäßen und modernen Feuerstätte.



regelbare Sekundärluft als Scheibenspülung



Reinigungsöffnung für den Schornsteinfeger serienmäßig

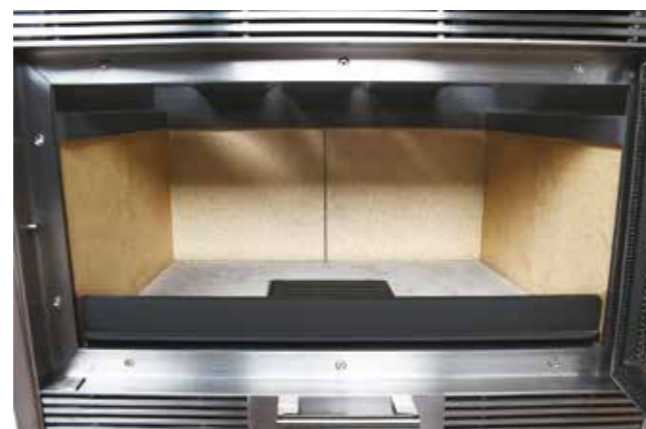

wärmeabstrahlende Feuerraumauskleidung aus Vermiculite



Geprüft nach DIN EN 13229!

### KAMIN-HEIZKASSETTEN FÜR DEN NACHTRÄGLICHEN EINBAU IN VORHANDENE OFFENE KAMINE:

- Hohe Heizleistung
- Angenehme Strahlungswärme und integriertes Konvektionssystem
- Saubere und umweltfreundliche Verbrennung
- Geringer Holzverbrauch
- Hoher Wirkungsgrad
- Asche- und Funkenflug minimiert, Brandgefahr reduziert
- Staub, Rauchaustritt und Durchzug minimiert
- HARK-Fullservice mit Aufmaß vor Ort und Montage durch Experten
- Grenzwerte der aktuellen BImSchV-Stufe II erfüllt, unbefristeter Betrieb
- Maßgenau für Ihren Kamin angefertigt
- Auch ein vorhandener Heizeinsatz, der die Auflagen der BImSchV-Stufe II nicht mehr erfüllt, kann durch eine Heizkassette ersetzt werden



**A**  
Heizkassette

mit Front in anthrazit oder Edelstahl

**Wirkungsgrad 79,6 %**  
**Nennwärmeleistung 6 kW**

Energieeffizienzklasse (Spektrum A++ bis G)



# KAMINE, KACHELÖFEN, KAMINÖFEN ... VON DER IDEE ZUM FERTIGEN PRODUKT

**Das Entwickeln eines Kaminmodells ist durch die vielen Arbeitsschritte und beteiligten Experten sehr aufwendig.**

In diesen Prozess sind viele Personen mit unterschiedlichen Berufen und Tätigkeitsfeldern eingebunden. Da die Ansprüche der HARK Entwickler an Form und Funktion hoch sind, kann es bis zur fertigen Feuerstätte mehrere Monate dauern.

## AM ANFANG STEHT DIE SKIZZE

Zunächst erstellen Designer farbige Illustrationen von ihren Ideen. Dabei lassen sie sich ganz unterschiedlich inspirieren – von Kundenwünschen bis zu internationalen Wohntrends.



Aus diesen Illustrationen lässt sich das Design und das ungefähre Aussehen des Kamins oder Kachelofens schon erkennen. Ein Arbeitskreis aus Designern, Ingenieuren, Kundenberatern und der Geschäftsführung sucht aus diesen Entwürfen die für das Sortiment passenden Modelle aus. In diesen Gesprächen werden auch die Art des Heizeinsatzes sowie die Materialien festgelegt. Dabei spielen neben dem Aussehen auch Sicherheit, Qualität und Nachhaltigkeit wichtige Rollen. Ebenso werden schon möglichst früh neueste Erkenntnisse aus der Forschung berücksichtigt.

## VON DER ZEICHNUNG ZUM PROTOTYP

In der HARK Entwicklungsabteilung erfolgt dann die Feinplanung des neuen Kamins oder Kachelofens. Hier arbeiten Techniker, technische Zeichner und Ofenbaumeister zusammen. Nun werden technische Zeichnungen



vom ganzen Kamin und Detailzeichnungen von jedem Einzelteil erstellt. Nach diesen Zeichnungen wird in den firmeneigenen Werkstätten ein detaillierter Prototyp mit allen benötigten Einzelteilen gefertigt.

## WIE WIRKT EIN MODELL IN DER REALITÄT?

Für einen wirklichkeitsgetreuen Eindruck im Raum wird der Prototyp im Fotostudio mit verschiedenen Inneneinrichtungen aufgebaut. So kann der Wohnwert besser beurteilt werden. In dieser Phase werden oft von den Designern Details an Form und Farbe optimiert. Denn ein HARK Kamin oder Kaminofen soll auch optisch eine behagliche Atmosphäre schaffen.



Nun kann das neue Modell im passenden Interieur für die HARK Internetseite und Broschüren fotografiert werden. Einen repräsentativen Querschnitt unseres Lieferprogramms finden Sie im HARK-Studio, damit Sie genau das für Ihren Lebensstil passende Modell finden.

# GEPRÜFTE QUALITÄT MIT DEM GEWISSEN EXTRA

**5 JAHRE Garantie**  
auf den von HARK gefertigten Korpus von Kaminöfen und Heizeinsätzen.\*

**Einige HARK-Feuerstätten sind mit Zusatzausstattung erhältlich. Achten Sie auf die folgenden Symbole.**



Dauerbrand

Dieser Kaminofen ist für den Dauerbrand geeignet und geprüft. Durch die Ausstattung mit einer Gussfeuer-raummulde kann Steinkohle verfeuert werden. Die Feuerstätte bleibt über mehrere Stunden (auch über Nacht) in Betrieb, ohne dass neuer Brennstoff nachgelegt werden muss.



Drehbar

Für diesen Kaminofen ist eine Drehvorrichtung lieferbar (gegen Aufpreis). Der Blick auf das Feuer kann so durch einfaches Drehen optimal und individuell der Wohnsituation angepasst werden (bei Anschluss an externe Verbrennungsluftzufuhr nicht möglich).



Automatik

Über einen Temperaturfühler und ein Kapillarröhrchen wird die Verbrennungsluftzufuhr automatisch in Abhängigkeit von der Konvektionswärme geregelt. Die einmal eingestellte Wärmeleistung wird so während des Abbrandes einer Brennstofffüllung automatisch gehalten.



Wasserführend

Mit einem eingebauten Wärmetauscher ist der Kaminofen in der Lage, Wasser zu erhitzen und die Zentralheizung sowie die Brauchwasserbereitung zu unterstützen.



3 in 1 Regelung

Einzigartiger Bedienungskomfort durch die HARK "3-in-1 Komfort Regelung". Anheizen, Verfeuerung von Holz, Verfeuerung von Kohle - jeder dieser Verbrennungsprozesse benötigt eine individuelle Luftzufuhr. Die 3-in-1 Komfort Regelung führt je nach gewählter Einstellung selbstständig die benötigte Luftmenge zu und sorgt so für einen optimalen Abbrand.



Thermo-speichersteine

Dieser Kaminofen kann (gegen Aufpreis) mit zusätzlichen Speichersteinen aus Schamotte ausgestattet werden. Diese werden zwischen den Ofenkörper und die seitliche Kachelverkleidung geschoben. So wird die Wärmeabgabe des Ofens über die letzte Brennstoffaufgabe hinaus deutlich verlängert. (Bei Specksteinverkleidung nicht möglich.)



Raumluftun-abhängig

Dieser Kaminofen kann als raumluftunabhängiges Gerät geliefert werden (gegen Aufpreis). Er hat die Bauartzulassung als raumluftunabhängige Feuerstätte vom deutschen Institut für Bautechnik und kann grundsätzlich in Verbindung mit modernen Lüftungsanlagen betrieben werden.



Speicherstein-Thermoblock

Dieser Kaminofen kann (gegen Aufpreis) mit zusätzlichen Speichersteinen aus Spezial-Vergussmasse ausgestattet werden. Diese werden in den Hohlraum über dem Feuer-raum gelegt. So wird nach der letzten Brennstoffaufgabe bis zu 12 Stunden Wärme an den Aufstellraum abgegeben.



Externe Verbrennungsluftzufuhr

Es besteht die Möglichkeit einer raumluftunabhängigen Feuerstätte, die benötigte Verbrennungsluft direkt aus dem Freien zuzuführen. Bei unterdruckerzeugenden Lüftungsanlagen im Haus können Zusatzmaßnahmen erforderlich sein, die mit dem Schornsteinfeger bzw. dem Lüftungsanlagenbauer abgestimmt werden müssen.



ECOplus mit Feinstaubfilter

ECOplus ist eine Entwicklung der Firma Hark in Zusammenarbeit mit dem Fraunhofer Institut in Dresden und Stuttgart. Das ECOplus-System zeichnet sich durch einen Feuerraum mit einer besonderen Geometrie in Verbindung mit einer hochentwickelten Luftführung und einem keramischen Feinstaubfilter aus. Dadurch werden die Schadstoffe im Abgas deutlich minimiert und der Wirkungsgrad der Feuerstätte deutlich erhöht. Der Brennstoffverbrauch liegt bei ECOplus-Feuerstätten deutlich unter dem herkömmlicher Hark - Feuerstätten.



### ECODESIGN 2022 – Verordnung EU 2015/1185:

Diese EU-Verordnung gilt für mit Biomasse betriebene Feuerstätten (Kamine, Kaminöfen, Herde). Ziel dieser EU-Verordnung ist eine Steigerung der Energieeffizienz und eine Reduzierung schädlicher Emissionen. Die Pflicht zur umweltgerechten Gestaltung der betroffenen Produkte tritt am 01.01.2022 in Kraft. HARK Feuerstätten erfüllen oder überbieten bereits heute die Anforderungen dieser EU-Verordnung und leisten so einen wichtigen Beitrag zum Klimaschutz.



Die EFA ist die Europäische Feuerstätten Arbeitsgemeinschaft. Die EFA-Qualitätsprüfung ist eine freiwillige Sonderprüfung, der Abgas- und Leistungswerte zu Grunde liegen, welche teilweise die Anforderungen aller einschlägigen europäischen Pflichtprüfungen übersteigen. Alle unsere Kaminöfen und Heizeinsätze wurden dieser Prüfung unterzogen und erfüllen selbstverständlich auch die 2. Stufe der Bundes-Immissionsschutzverordnung.

\* Unter Berücksichtigung der Hark Garantie- und Gewährleistungsbedingungen.



# KAMINÖFEN

## Feuer erleben und sich zu Hause wohlfühlen!

Die ersten Kaminöfen kamen aus Skandinavien zu uns. Daher kennt man sie auch unter dem Namen „Schwedenofen“. Diese Öfen waren nicht vielmehr als mit Stahlblech verkleidete Feuerstellen und haben mit einem modernen Kaminofen von heute nicht mehr viel gemeinsam.

Modernste Verbrennungstechnik garantiert heute eine umweltschonende Verbrennung und sichert die Erfüllung aller wichtigen Normen und Umweltschutzverordnungen. Aus dem unscheinbaren Stahlblechofen hat sich ein moderner Kaminofen in unterschiedlichen Formen und Variationen entwickelt. Verkleidungen aus Speckstein sind ebenso zu finden wie keramische Ofenkacheln. Sie verleihen den Öfen ein besonderes Flair.

Kaminöfen sind die ideale Alternative für alle, die sich schnell und vergleichsweise preiswert das schöne Feuererlebnis ins Zuhause holen möchten. Ganz besonders eignen sie sich auch für Mietwohnungen, da sie nicht fest mit dem Baukörper verbunden sind und bei einem Umzug einfach mitgenommen werden können.

## HARK 44-5.X GT ECOPLUS SERIE

### STARKE TYPEN

Wenn Sie sich für einen HARK Kaminofen entscheiden, entscheiden Sie sich für Qualität und Erfahrung. Mit 50 Jahren Marktpräsenz verfügen wir über einen Wissensschatz der einmalig in der Kaminofenbranche sein dürfte. Mit dieser Erfahrung und in ständigem Dialog mit unseren Kunden kristallisierten sich schnell einige Lieblingsöfen heraus. Diese Öfen wurden zu unseren neuen Stars. Wir haben sie technisch und designmäßig weiterentwickelt. Alle Kaminöfen der 44-5.X-Serie basieren auf dem Erfolgskonzept „ECOplus“. Dementsprechend sind alle Umweltwerte, Feinstaubwerte und der Wirkungsgrad ohne Tadel. Sie übertreffen die gesetzlichen Anforderungen in allen Bereichen. Mehr Leistung, geringerer Brennstoffbedarf, weniger Feinstaub- und CO-Emissionen sind die herausragenden Punkte.

STARKE TYPEN



**HARK 44-5.ROMA  
GT ECOPLUS**

Ofenkacheln quarz-weiß

**HARK 44-5.1  
GT ECOPLUS**

Ofenkacheln creme

**HARK 44-5.2  
GT ECOPLUS**

Ofenkacheln schoko

**HARK 44-5.3  
GT ECOPLUS**

Ofenkacheln opak-schwarz

**HARK 44-5.5  
GT ECOPLUS**

Ofenkacheln brillant-rot

**HARK 44-5.8  
GT ECOPLUS**

Ofenkacheln creme-weiß

## STARKE TYPEN HARK 44-5.1 GT ECOPLUS

Seien Sie Ihrer Zeit voraus und erfahren Sie Kaminerlebnisse auf höchstem Niveau. Denn mit dem Kaminofen Hark 44-5.1 GT ECOplus beginnt die Zukunft bereits heute. Dank innovativer Technologie, edlem Design und hochwertiger Verarbeitung setzt er neue Maßstäbe in Sachen Effizienz, Sauberkeit und Wohlfühlfaktor. Design und Verarbeitung für höchste Ansprüche. Das in dieser Feuerstätte Höchstleistungen schlummern, lassen die sanften Formen und das schlicht-elegante Design auf den ersten Blick nicht vermuten. Doch edle Optik und höchste Funktionalität schließen sich keineswegs aus: Sie bilden den perfekten Rahmen, um das Feuer wirkungsvoll und im Handumdrehen in Szene zu setzen. Die große Feuerraumtür aus Guss mit großzügigem Sichtfenster macht den Weg frei für erholsame und gemütliche Abende im Feuerschein. Unter der Feuerraumtür sorgt eine Leiste aus gebürstetem Edelstahl für eine weitere edle Design-Note, die der Kaminofen gleichsam dem Aufstellraum verleiht. Um hier eine möglichst harmonische Passung mit ihrem Interieur zu erzielen, können Sie für die Verkleidung zwischen keramischen Kacheln in modernen Glasurfarben oder geschliffenem Speckstein wählen. So lässt sich der Kaminofen ganz nach Ihren individuellen Vorstellungen anpassen.



**89% Wirkungsgrad**  
mit Scheitholz bei 8 kW NWL



Handgefertigte Ofenkacheln aus eigener Herstellung - Made in Germany!



Spezielle, langlebige Feuerraumauskleidung aus hochwertiger Spezialkeramik mit Feinstaubfilter. Bis zu 40% weniger Holzverbrauch gegenüber herkömmlichen HARK-Feuerstätten.



Langlebige Gussmulde mit Rüttelrost für den Kohle-/Dauerbrandbetrieb



Einzigtiger Bedienungskomfort durch die 3 in 1 Komfort-Regelung. Je nach gewählter Einstellung wird selbstständig die benötigte Luftmenge zugeführt und sorgt so für einen optimalen Abbrand.



Feuerraumtür aus Vollguss mit Selbstverriegelung (Schnappverschluss)



Aschekasten-Vortür mit praktischem Klickverschluss



Dicht verschließbare Aschekastenklappe

Alle feuerberührten Teile aus 4 mm Stahl!

### Technische Daten

Nennwärmeleistung kW	5 / 8
Wirkungsgrad in %	84,4/89,2
Maße H/B/T in cm	118/58/53
Gewicht Kacheln/Speckstein in kg	232/283
Lichtes Scheibenmaß (H/B) in cm	41/36
Lichtes Feuerraummaß (H/B/T) in cm	39/38/38

Energieeffizienzklasse (Spektrum A++ bis G) **A+**



Ofenkacheln sunshine

\* Ein Rauchrohranschluss hinten ist nicht möglich. Die Anschlusshöhe vergrößert sich um 2,5 cm.

## STARKE TYPEN

# HARK 44-5.2 GT ECOPLUS



Wenn Sie die Sehnsucht nach einer gemütlichen Atmosphäre in den kälteren Monaten packt, sollten Sie über einen feurigen Begleiter für die Winterzeit nachdenken. Durch das Feuer des Kaminofens HARK 44-5.2 GT ECOplus stillen Sie diesen Wunsch nach wohltuender Wärme auf bequeme Weise. Denn mit dieser Feuerstätte genießen Sie ruhige, erholsame und schöne Stunden mit Ihren Liebsten.

Das vollendete Design dieses Kaminofens zeichnet sich durch eine sanft geschwungene Linie aus und gibt ihm seine zeitlose und zugleich aussagekräftige Form. Im Hinblick auf das Design des Ofens haben Sie zudem viel Spielraum: Der Korpus aus solidem Stahl kann optisch wahlweise durch eine Verkleidung aus Speckstein oder keramischen Ofenkacheln abgerundet werden. Dabei können Sie zwischen schlichten oder knalligen Keramikfarben wählen und so Ihren Kaminofen perfekt auf das eigene Zuhause abstimmen. Durch das Sichtfenster aus sicherer Glaskeramik wird der Kaminofen ein ästhetischer und gemütlicher Blickfang in jedem Raum.



Ofenkacheln quarz-weiß

### Technische Daten

Nennwärmeleistung kW	5 / 8
Wirkungsgrad in %	84,4/89,2
Maße H/B/T in cm	118/58/53
Gewicht Kacheln/Speckstein in kg	232/283
Lichtes Scheibenmaß (H/B) in cm	41/36
Lichtes Feuerraummaß (H/B/T) in cm	39/38/38
Energieeffizienzklasse (Spektrum A++ bis G)	<b>A+</b>



\* Ein Rauchrohranschluss hinten ist nicht möglich. Die Anschlusshöhe vergrößert sich um 2,5 cm.

## STARKE TYPEN

# HARK 44-5.3 GT ECOPLUS



Ofenkacheln creme-weiß

### Technische Daten

Nennwärmeleistung kW	5/8
Wirkungsgrad in %	84,4/89,2
Maße H/B/T in cm	136/58/53
Gewicht Kacheln/Speckstein in kg	255/312
Lichtes Scheibenmaß (H/B) in cm	41/36
Lichtes Feuerraummaß (H/B/T) in cm	39/38/38
Energieeffizienzklasse (Spektrum A++ bis G)	<b>A+</b>



Holen Sie sich wohltuendes Feuer in Ihr Heim und schaffen Sie einen neuen Lieblingsplatz in Ihrem Leben. Eine angenehm-warme Atmosphäre schafft der Kaminofen HARK 44-5.3 GT ECOplus, den Sie in puncto Design und Technik ebenfalls schnell in Ihr Herz schließen werden. Durch seine angenehmen Rundungen und geschwungenen Linien weiß die Feuerstätte die Blicke auf sich zu ziehen. Durch die großzügige Sichtscheibe können Sie bequem das Spiel der Flammen beobachten und sich so nicht nur an der Wärme erfreuen. Um sich harmonisch in Ihr Zuhause einzufügen bietet Ihnen der Kaminofen zusätzlichen Gestaltungsraum: Die Verkleidung des Kaminofens lässt sich wahlweise mit natürlichem Speckstein oder in Kacheloptik mit farblich abgestimmten Ofenkacheln konfigurieren. Als großer Bruder des Modells HARK 44-5.1 GT ECOplus bietet Ihnen dieser Kaminofen als weiteres nützliches Gimmick ein praktisches Warmhaltefach. Über dem Feuerraum bleiben Tee und Kaffee länger heiß und auch Speisen können so wirksam vor dem Abkühlen bewahrt werden.

## STARKE TYPEN HARK 44-5.5 GT ECOPLUS



Ofenkacheln brillant-rot

### Technische Daten

Nennwärmeleistung kW	5/8
Wirkungsgrad in %	84,4/89,2
Maße H/B/T in cm	136/58/53
Gewicht Kacheln/Speckstein in kg	255/312
Lichtes Scheibenmaß (H/B) in cm	41/36
Lichtes Feuerraummaß (H/B/T) in cm	39/38/38
Energieeffizienzklasse (Spektrum A++ bis G)	<b>A+</b>



Bringen Sie Wärme in Ihr Leben und verbringen Sie entspannte Abende im Feuerschein. Ob mit einem spannenden Buch, einem fesselnden Film oder beim geselligen Beisammensein mit der Familie, der Kaminofen HARK 44-5.5 GT ECOplus setzt sich gekonnt in Szene und schafft eine angenehme Wohlfühlatmosphäre. Der Korpus aus dunklem Stahl wirkt edel und anmutig. Seine runden Formen und die schlanke Bauweise wirken elegant und modern. Die Verkleidung bietet Ihnen Gestaltungsspielraum: Wählen Sie zwischen handgefertigten Ofenkacheln in modernen Glasurfarben oder natürlichem Speckstein. Durch die großzügige Sichtscheibe der Feuerraumtür können Sie das Spiel der Flammen entspannt beobachten. Um die Wärme auch nach dem Erlöschen des Feuers länger zu halten, können über dem Feuerraum zusätzliche Wärmespeichersteine in den Ofenkörper eingesetzt werden. Diese nehmen während des Betriebs des Kaminofens die Wärme auf und geben sie, nachdem das Feuer erloschen ist, noch eine gewisse Zeit an den Wohnraum ab.

## STARKE TYPEN HARK 44-5.8 GT ECOPLUS



Sind Sie bereit für ein neues Familienmitglied? Denn den Kaminofen HARK 44-5.8 GT ECOplus werden Sie schnell in Ihr Herz schließen. Er strahlt Wärme und Geborgenheit aus und wird schnell zum Mittelpunkt geselligen Beisammenseins. Die moderne Feuerstätte sorgt für eine absolute Wohlfühl-Atmosphäre im flackernden Feuerschein. Doch nicht nur das Feuer ist dabei schön anzusehen. Auch das Design weiß den Betrachter mit runden und sanften Formen zu überzeugen. Auch wenn dieser Kaminofen eines der größeren Modelle ist, wirkt er keineswegs wuchtig. Schlank und elegant fügt er sich in sein Umfeld ein. Dabei bietet der anmutige Korpus aus solidem Stahl samt großzügiger Sichtscheibe einen besonderen Blickfang. Der besondere Clou: Oben und seitlich können Sie die Verkleidung Ihren persönlichen Vorlieben mittels handgefertigter Ofenkacheln in verschiedenen Glasurfarben oder geschliffenen Specksteins anpassen. So harmonisiert das von Ihnen gestaltete Modell sehr schön mit Ihrer bestehenden Einrichtung. Als zusätzliches Gimmick befindet sich über dem Feuerraum ein Warmhaltefach, in dem Sie Getränke und Speisen vor dem Abkühlen bewahren können.

### Technische Daten

Nennwärmeleistung kW	5/8
Wirkungsgrad in %	84,4/89,2
Maße H/B/T in cm	136/58/53
Gewicht Kacheln/Speckstein in kg	255/312
Lichtes Scheibenmaß (H/B) in cm	41/36
Lichtes Feuerraummaß (H/B/T) in cm	39/38/38
Energieeffizienzklasse (Spektrum A++ bis G)	<b>A+</b>



Ofenkacheln deco-schiefer

STARKE TYPEN

## HARK 44-5.34 GT ECOPLUS



Ofenkacheln quarz-weiß/opak-schwarz

### Technische Daten

Nennwärmeleistung kW	5/8
Wirkungsgrad in %	84,4/89,2
Maße H/B/T in cm	118/93/61
Gewicht Kacheln/Speckstein in kg	247/304
Lichtes Scheibenmaß (H/B) in cm	41/36
Lichtes Feuerraummaß (H/B/T) in cm	39/38/38
Energieeffizienzklasse (Spektrum A++ bis G)	<b>A+</b>



Sie wünschen sich einen Kaminofen, der anders ist? Für Ofenliebhaber, die eine besondere Note zu schätzen wissen, ist der HARK 44.5.34 GT ECOplus deshalb eine genauere Betrachtung wert. Bewusst setzt er sich über die übliche Säulenform der restlichen Hark 44-5.X Serie hinweg, indem er sich als Kaminofen völlig neu definiert: Das exklusive Design mit drei zusätzlichen Sockeln, die sich dank ihrer sanften Formen harmonisch um ihr Herzstück schmiegen, verleiht der Feuerstätte eine klassische Erscheinung. Die Sockel bieten Ihnen zudem Platz zur persönlichen Gestaltung und für zusätzliche dekorative Elemente. Kreativen Spielraum haben Sie auch bei der Verkleidung. Hier können Sie unter anderem passend zu Ihrer Einrichtung zwischen unterschiedlichen Glasurfarben für die handgefertigten Ofenkacheln wählen. Durch die gewölbte Scheibe des Feuerraums haben Sie freie Sicht auf die Flammen im Innern des Ofens. So steht ausgiebigen Kaminofen-Erlebnissen in Ihren eigenen vier Wänden nichts mehr im Wege.

STARKE TYPEN

## HARK 44-5.ROMA GT ECOPLUS



Sie wollten schon immer einen Kaminofen, mit dem Sie einen leckeren Kuchen, einen knusprigen Braten oder eine köstliche Pizza zubereiten können? Der Kaminofen HARK 44-5.Roma GT ECOplus lässt Ihren Wunsch in Erfüllung gehen. Erleben Sie wie faszinierend Feuer sein kann und genießen Sie mit diesem Ofen gleich beides: verführerisch duftende Köstlichkeiten für das leibliche Wohl und ein behagliches Feuererlebnis für eine einzigartige, warme Atmosphäre.

Das Backfach des Kaminofens ist mit Gitterrosten ausgestattet, so wie Sie es aus Ihrem Backofen kennen. Mit dem Thermometer haben Sie die aktuelle Backtemperatur immer im Blick. So gelingen Ihnen selbst schwierige Gerichte spielend leicht. Beheizt wird das Backfach durch das knisternde Kaminfeuer. Ob in geselliger Runde mit Freunden oder ein romantischer Abend zu Zweit, dieser Kaminofen verbindet ein gemütliches Kaminambiente mit kulinarischen Genüssen auf perfekte Art und Weise.

großes  
Backfach



STARKE TYPEN

### Technische Daten

Nennwärmeleistung kW	5/8
Wirkungsgrad in %	85,78/88,34
Maße H/B/T in cm	135/58/53
Gewicht Kacheln/Speckstein in kg	272/328
Lichtes Scheibenmaß (H/B) in cm	41/36
Lichtes Feuerraummaß (H/B/T) in cm	39/38/38
Energieeffizienzklasse (Spektrum A++ bis G)	<b>A+</b>



Ofenkacheln opak-schwarz



## GENUSSVOLLE GEMÜTLICHKEIT

Köstlichkeiten aus dem Kaminofen – Stellen Sie sich folgendes Szenario vor: Ein winterlicher Sonntagmorgen, draußen ist es kühl, Raureif liegt auf den Dächern. In Ihrer Wohnung prasselt ein schönes Kaminfeuer und der verführerische Duft von heißem Kaffee und frischen Brötchen liegt in der Luft. Sie und Ihre Liebsten räkeln sich in Pyjama und mit dicken Socken an den Füßen auf dem Sofa und genießen ein reichhaltiges Sonntagsfrühstück. Das Besondere: Das Backwerk kommt aus Ihrem Kaminofen, frisch gebacken mit der Hitze des Feuers. Mehr Gemütlichkeit geht kaum.

Ein Kaminofen mit integriertem Backfach lässt ein ganz besonderes Lebensgefühl in jedes Zuhause einziehen. Sie werden die gemütliche Geselligkeit und die feinen Gaumenfreuden, die Sie mit ihrem Kaminofen Hark 44-5.Roma zaubern können zu schätzen wissen. Über einem prasselnden Feuer zu kochen hat etwas uriges, und viele Gerichte gelingen über dem Kaminfeuer tatsächlich besser als im normalen Backofen. Denn erst in der hohen Hitze des Backfachs entwickeln sie ihr besonderes Aroma.

## AUSZEIT FÜR DEN BACKOFEN

Gönnen Sie Ihrem Backofen in der kühlen Jahreszeit mal eine Ruhepause. Denn wenn der Kaminofen einmal brennt um den nasskalten Winter zu vertreiben, kann er auch gleich für das Mittag- oder Abendessen sorgen. Wenn Sie eine Schwäche für Ofengerichte haben, sind sie unkompliziert und schnell zubereitet. Häufig kommen die Zutaten einfach direkt alle zusammen aufs Blech oder in den Bräter und vereinen in der Wärme des Ofens ihre Aromen. Mit dem Hark 44-5.Roma wandern diese Gerichte gleich „ins Feuer“. Das nutzt nicht nur effizient Energie, sondern ist auch noch wahnsinnig gemütlich. Denn während Ihnen das Wasser schon im Munde zusammenläuft, können sie sich noch einmal schnell auf dem Sofa zusammenkuscheln.

## „SWEETS FOR MY SWEET“

Aber auch feines Gebäck gelingt im Roma wunderbar - wie z.B. Kekse und Plätzchen zur Adventszeit. Das perfekte Hygge-Gefühl kommt auf, wenn sich die ganze Familie mit einer heißen Tasse Kakao oder Glühwein vor dem prasselnden Kaminfeuer versammelt, während im

Backfach die süßen Köstlichkeiten langsam knusprig werden. Natürlich funktioniert das auch außerhalb der Adventszeit: Ob der sonntägliche Nachmittags-Kaffee oder ein verregneter Herbst-Tag, mit frisch gebackenen Plätzchen und einem schönen Feuer lässt es sich das ganze Jahr über gut vor dem Roma aushalten.

## LA DOLCE VITA IM HEIMISCHEN WOHNZIMMER

Lieben Sie es für Freunde zu kochen? Und lieben Sie italienisches Essen? Wenn der Hark 44.5-Roma bei Ihnen Einzug gehalten hat, kann es regelmäßig selbstgebackene Pizza geben. In dem heißen Backfach gelingen der knusprige Boden und der sanft zerfließende Mozzarella wunderbar und deutlich besser als im Backofen. Ein Tipp: Bereiten Sie den Pizzateig direkt in größerer Menge vor und frieren Sie ihn, bevor der Teig geht, in kleinen Portionen ein. So hat man immer schnell selbstgemachten Pizzateig zur Hand und spart Vorbereitungszeit. Was jetzt noch fehlt ist das richtige Rezept für eine original italienische Pizza...

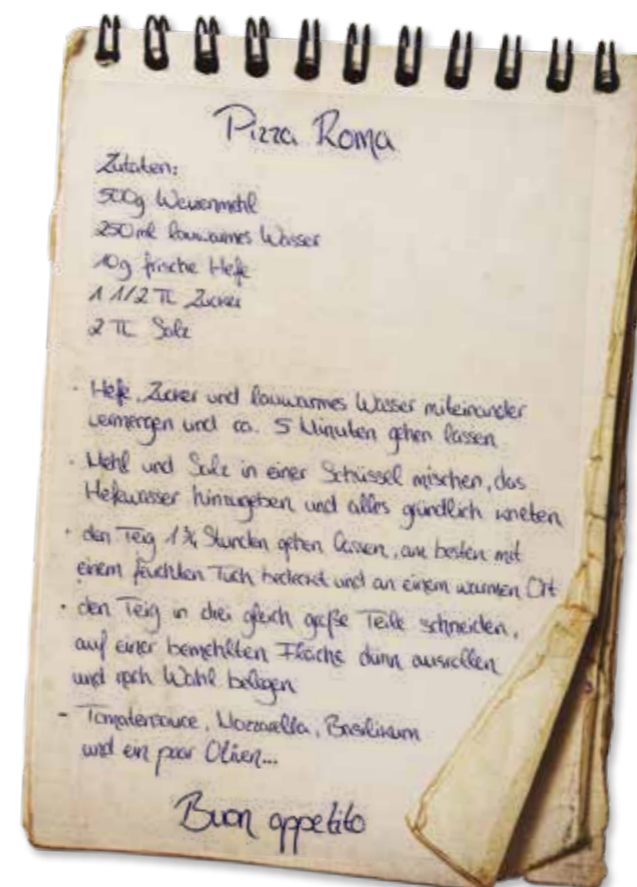

STARKE TYPEN



# KAMINOFEN

## HARK 44 GT ECOPLUS



Der HARK 44 GT ECOplus wurde für höchste Ansprüche an Effizienz, Nachhaltigkeit und hochwertiges Design entwickelt. Und das mit Auszeichnung. Der HARK 44 GT ECOplus wurde von der renommierten Stiftung Warentest zum Testsieger gekürt (Stiftung Warentest Magazin 11/2011). Er überzeugte in einem Test von 12 Kaminöfen mit den besten Abgaswerten und Umwelteigenschaften. Sein Herzstück ist die innovative und einzigartige ECOplus Technik, die mit den Fraunhofer-Instituten Stuttgart und Dresden entwickelt wurde. Dank eines speziellen, offenporigen Schaumkeramikfilters sorgt diese Technologie für effizienteste und sauberste Verbrennung bei geringem Brennstoffbedarf und gleichzeitig optimaler Wärmegenerierung. Die ECOplus-Technologie reduziert den Holzverbrauch um bis zu 40 Prozent gegenüber herkömmlichen HARK-Feuerstätten.

### ZEITLOSES DESIGN, INDIVIDUELL KONFIGURIERBAR

Der HARK 44 GT ECOplus überzeugt nicht nur durch seine effiziente Technik, sondern auch durch die hochwertige Verarbeitung und das formschöne Design. Dank seiner schlanken Maße nimmt er nicht viel Raum ein und durch die vielfältigen Konfigurationsmöglichkeiten harmonisiert dieser Kaminofen mit jedem Wohnstil.

Der Korpus aus solidem Stahl kann an der Oberseite und den Seitenflächen an Ihre individuellen Wünsche angepasst werden. Wählen Sie die Farbe der Ofenkacheln aus verschiedenen Glasuren oder gestalten die Verkleidung aus massivem Speckstein. Ein Blickfang wird der HARK 44 GT ECOplus auch durch die großzügige Feuerraumtür, die das Spiel der Flammen gekonnt in Szene setzt. Ein Warmhaltefach für Getränke und Speisen rundet das Bild ab. Die Technik zur Einstellung von Primär- und Sekundärluft sowie der Aschekasten sind dezent aber leicht erreichbar hinter der Stahltür verborgen.

### Technische Daten

Nennwärmeleistung kW	5 / 8
Wirkungsgrad in %	86,2/89,06
Maße H/B/T in cm	114/58/56
Gewicht Kacheln/Speckstein in kg	200/260
Lichtes Scheibenmaß (H/B) in cm	42/38
Lichtes Feuerraummaß (H/B/T) in cm	42/38/36
Energieeffizienzklasse (Spektrum A++ bis G)	<b>A+</b>



Hark 44 GT ECOplus optional mit Glastür für das Warmhaltefach lieferbar (Bezeichnung: Hark 44 B GT ECOplus).

## TESTSIEGER

### Stiftung Warentest

Heft 11/2011

**Hark 44 GT ECOplus - der sauberste Kaminofen**

„Eine durchweg gute, umweltschonende Verbrennung schaffte von den 14 Kaminöfen nur ein einziger: der Hark 44 GT **mit Staubfilter.**“



Ofenkacheln creme

\* Ein Rauchrohranschluss hinten ist nicht möglich. Die Anschlusshöhe vergrößert sich um 2,5 cm.

# KAMINOFEN HARK 17 NH GT ECOPLUS



Der HARK 17 NH GT ECOplus begeistert durch seine schlanke Gestalt und die sanften Formen. Der 1,34 Meter hohe Korpus aus Stahl wirkt anmutig und elegant. Die Verkleidung wählen Sie ganz nach Ihrem Geschmack und Stil. Neben natürlichem Speckstein, stehen auch Ofenkacheln in einer breiten Palette aus Farbglasuren zur Auswahl. Daneben beweist er viel Liebe zum Detail: Die verchromte Feuerraumtür verleiht der Feuerstätte zusätzlichen Glanz, der lediglich noch vom Lichtspiel der flackernden Flammen übertroffen wird. Ein Alleinstellungsmerkmal in der HARK-Kaminofenfamilie besitzt der HARK 17 NH GT ECOplus durch seine Modul-Bodenplatte mit entsprechenden Einlegern. Das Warmhaltefach über dem Feuerraum bewahrt heiße Getränke und Mahlzeiten vor dem Abkühlen. Ein wahrer Lieblingsplatz.

## Technische Daten

Nennwärmeleistung kW	5/8
Wirkungsgrad in %	86,2/89,06
Maße H/B/T in cm	134/68/62
Gewicht Kacheln/Speckstein in kg	299/371
Lichtes Scheibenmaß (H/B) in cm	42 /38
Lichtes Feuerraummaß (H/B/T) in cm	42/38/36
Energieeffizienzklasse (Spektrum A++ bis G)	<b>A+</b>



Bei Kachelverkleidung  
Seitenkacheln 6-teilig



Verkleidung echter Speckstein

# KAMINOFEN HARK 34 GT ECOPLUS



Ofenkacheln jola-braun/stone

Urige Gemütlichkeit genießen Sie mit dem Kaminofen HARK 34 GT ECOplus. Seine etwas bullige Form mit Warmhaltefach ist eine moderne Interpretation alter Kachelöfen mit ihren einladenden Bänken und strahlt automatisch eine besondere Behaglichkeit aus. Die Verkleidung und die drei Sockel Ihres Kaminofens können Sie passend zu Ihrem bestehenden Wohnambiente gestalten. Die Glasur der handgefertigten Ofenkacheln können Sie aus einer breiten Farbpalette wählen. Oder entscheiden Sie sich für die feine Struktur von hochwertigem Speckstein.

## Technische Daten

Nennwärmeleistung kW	5/8
Wirkungsgrad in %	86,2/89,06
Maße H/B/T in cm	123/98/76
Gewicht Kacheln/Speckstein in kg	242/318
Lichtes Scheibenmaß (H/B) in cm	42/38
Lichtes Feuerraummaß (H/B/T) in cm	42 /38/36
Energieeffizienzklasse (Spektrum A++ bis G)	<b>A+</b>



# KAMINOFEN HARK 57 ECOPLUS EX



**3 in 1  
Regelung**



Ofenkacheln schwarz-glänzend

Der kleine Schwarze für einen romantischen Kaminabend. Durch die matt-schwarze Korpusfarbe und die darauf abgestimmten dunklen Kacheln ist der HARK 57 ECOplus EX ein eleganter Begleiter – nicht nur am Abend. Auch durch seine kompakten Maße passt er sich optimal in jedes Wohnambiente ein. Durch die verhältnismäßig große Feuerraumtür mit großzügigem Sichtfenster können sie das Flammenspiel genießen und sich dabei auf der darüber liegenden Warmhalteplatte einen Tee oder Glühwein bereitstellen. Auch der HARK 57 ECOplus EX kommt mit der patentierten ECOplus Technologie. Somit ist der HARK ECOplus 57 EX die perfekte Symbiose aus Design und maximaler Funktionalität.

## Technische Daten

Nennwärmeleistung kW	5/7
Wirkungsgrad in %	84,96/85,35
Maße H/B/T in cm	113/57/55
Gewicht Kacheln/Speckstein in kg	176/281
Lichtes Scheibenmaß (H/B) in cm	42/33
Lichtes Feuerraummaß (H/B/T/H) in cm	45 /34/36
Energieeffizienzklasse (Spektrum A++ bis G)	<b>A+</b>



# KAMINOFEN HARK 63 GT ECOPLUS



Verkleidung echter Speckstein

Mit dem HARK 63 GT ECOplus genießen Sie unvergessliche Stunden vor dem prasselnden Feuer. Seine sanften, runden Formen verleihen jedem Raum sofort eine urige Behaglichkeit. Damit es noch gemütlicher wird, hält das praktische Warmhaltefach mit Glastür Ihren Tee, die heiße Schokolade und auch die Suppentasse schön warm. Dank austauschbarer Verkleidungen können Sie das Design nach Ihren Wünschen gestalten, passend zum Landhausstil oder modern zurückhaltend. Zur Auswahl stehen verschiedene Glasuren für Ofenkacheln oder auch Speckstein mit seiner besonderen Maserung und Haptik.

## Technische Daten

Nennwärmeleistung kW	5/8
Wirkungsgrad in %	86,2/89,06
Maße H/B/T in cm	123/98/76
Gewicht Kacheln/Speckstein in kg	242/318
Lichtes Scheibenmaß (H/B) in cm	42/38
Lichtes Feuerraummaß (H/B/T) in cm	42/38/36
Energieeffizienzklasse (Spektrum A++ bis G)	<b>A+</b>



# KAMINOFEN HARK 77 GT ECOPLUS



Ofenkacheln creme-weiß

Mit dem HARK 77 GT ECOplus werden Sie selbst zum Designer: Gestalten Sie die Verkleidung des Stahlkorpus ganz nach Ihren Wünschen. Für die handgefertigten Ofenkacheln stehen verschiedene Glasurfarben zur Auswahl. Oder Sie entscheiden sich für die besondere Haptik und Optik von natürlichem Speckstein. Setzen Sie Ihren Kamin mit starken Farben in Szene oder wählen Sie eine Verkleidung passend zur Ihrer Wandfarbe und lassen den Kaminofen so mit dem Raum verschmelzen. Besonderer Clou: Ein Warmhaltefach über dem Feuerraum hält Getränke und Speisen für den gemütlichen Abend vor dem Kaminofen warm.

## Technische Daten

Nennwärmeleistung kW	5/8
Wirkungsgrad in %	86,2/89,06
Maße H/B/T in cm	129/60/57
Gewicht Kacheln/Speckstein in kg	220/300
Lichtes Scheibenmaß (H/B) in cm	42/38
Lichtes Feuerraummaß (H/B/T) in cm	42/38/36
Energieeffizienzklasse (Spektrum A++ bis G)	<b>A+</b>



# KAMINOFEN HARK 98 ECOPLUS



## DIE KRAFT DES FEUERS MODERN VERPACKT.

Der HARK 98 ECOplus vereint die Urgewalt des Feuers mit modernem Design und innovativer Technologie. Die hochwertigen Materialien und die anspruchsvolle Verarbeitung runden den eleganten Auftritt dieses form-schönen Kaminofens ab.

## KONFIGURIERBARES DESIGN

Der schlanke Stahlkorpus wird von hochwertigen, handgefertigten Ofenkacheln eingefasst. Die Farbe der Kachelglasur können Sie auf Ihr heimisches Ambiente abstimmen. Oder Sie verstärken die industrielle Anmutung durch die extravagante Oberfläche von geschliffenem Speckstein. Eine besondere Raffinesse ist auch das Design der Feuerraumtür: Die sanft abgerundeten Ecken stehen im Kontrast zu der Strenge des lackierten Stahls und setzen Flammen und Glut ästhetisch in Szene.

## NOCH MEHR KOMFORT

Optional können Sie hinter den Ofenkacheln zusätzliche Wärmespeichersteine in den Ofenkorpus einsetzen. Diese Speichersteine nehmen während des Betriebs des Kaminofens die Wärme auf und geben diese über einen zusätzlichen Zeitraum an den Wohnraum ab.

## Technische Daten

Nennwärmeleistung kW	5/7
Wirkungsgrad in %	82,6/84,1
Maße H/B/T in cm	130/55/46,5
Gewicht Kacheln/Speckstein in kg	198/265
Lichtes Scheibenmaß (H/B) in cm	42/33
Lichtes Feuerraummaß (H/B/T) in cm	45/34/36
Energieeffizienzklasse (Spektrum A++ bis G)	<b>A+</b>



Ofenkacheln deco-rot

# KAMINOFEN HARK 105 GT ECOPLUS



Elegant, anmutig und doch kraftvoll, das ist der HARK 105 GT ECOplus. Die Technologie dieses Kaminofens ist auf Perfektion ausgelegt und bringt Ihnen das Feuer in seiner schönsten Form.

## KONFIGURIERBARES DESIGN

Sein Design können Sie nach Ihrem Stil und Geschmack verfeinern. Heben Sie durch Kontrastfarben die Elemente aus lackiertem Stahl hervor oder lassen Sie sie mit einer dunklen Ofenkachel verschmelzen. Zahlreiche Farben stehen Ihnen zur Auswahl. Aber auch beim Material können Sie wählen. Natürlicher Speckstein setzt dank seiner besonderen Oberfläche und Haptik exklusive Akzente. Die edle Stahlfront wird durch das großzügige Sichtfenster der Feuerraumtür zusätzlich aufgewertet und das Spiel der Flammen gekonnt in Szene gesetzt. Der über die gesamte Fensterhöhe gezogene silberne Türgriff bietet dabei einen spannenden Kontrast zum dunklen Korpus der Feuerstätte. Genießen Sie jedoch nicht nur die anspruchsvolle Optik, sondern auch die wohlig warme Atmosphäre, die den Aufstellraum schnell zu Ihrem neuen Lieblingsplatz werden lässt.

## Technische Daten

Nennwärmeleistung kW	4/6
Wirkungsgrad in %	85,8/86,96
Maße H/B/T in cm	112/49/52
Gewicht Kacheln/Speckstein in kg	187/230
Lichtes Scheibenmaß (H/B) in cm	50,5 /26
Lichtes Feuerraummaß (H/B/T) in cm	43/31/36
Energieeffizienzklasse (Spektrum A++ bis G)	<b>A+</b>



\* nicht bei RUA



Ofenkacheln creme-weiß

## KAMINOFEN HARK 106 H GT ECOPLUS



Seine Wärme und Behaglichkeit sind Entspannung und Wohlgefühl pur. Das elegante Design macht den HARK Kaminofen 106 H GT ECOplus außerdem zum perfekten Partner für modernes Wohnen. Genießen Sie die Ur-tümlichkeit prasselnder Flammen und leuchtender Glut, befeuert durch modernste Technologie und verpackt in hochwertige Materialien. Durch die großzügige Feuerraumtür genießen Sie den freien Blick auf das Feuer und die Glut. Eindrucksvoll ist auch der schlanke Korpus aus solidem Stahl, der ganz leicht an den eigenen Wohnstil angepasst werden kann. Die Ofenkacheln stehen in verschiedenen Glasuren zur Auswahl. Oder Sie entscheiden sich für die natürliche Optik von Speckstein. Um seine Heizeigenschaften für den Aufstellraum zu erhöhen, kann der HARK 106 H GT ECOplus mit einem zusätzlichem Speicherblock aus Spezial-Vergussmasse ausgestattet werden. Dieser gibt nach der letzten Brennstoffauflage viele Stunden Wärme an den Aufstellort ab.

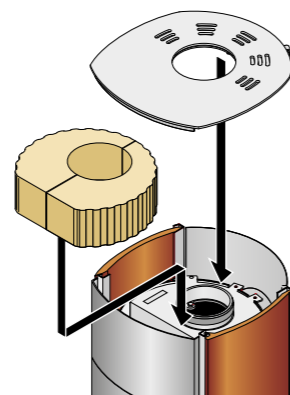

### Zusätzlicher Speicherstein-Thermoblock

Speicherblock aus Spezial-Vergussmasse für den Kaminofen HARK 106 H GT ECOplus gegen Aufpreis lieferbar. Nach der letzten Brennstoffauflage bis zu 12 Stunden Wärmeabgabe an den Aufstellraum (Speicher-masse 23 kg).



Ofenkacheln opak-schwarz

### Technische Daten

Nennwärmeleistung kW	4/6
Wirkungsgrad in %	83,62/87
Maße H/B/T in cm	147/49/52
Gewicht Kacheln/Speckstein in kg	228/276
Lichtes Scheibenmaß (H/B) in cm	50,5/26
Lichtes Feuerraummaß (H/B/T) in cm	43/31/36
Energieeffizienzklasse (Spektrum A++ bis G)	<b>A+</b>



## KAMINOFEN HARK 110 ECOPLUS



Ein Kraftpaket verpackt in sanften Formen. Mit dem Kaminofen HARK 110 ECOplus erleben Sie behagliche Wärme und angenehmen Feuerschein von seiner schönsten Seite. Er überzeugt gleichermaßen mit seiner innovativen Verbrennungstechnologie, dem stimmigen, edlen Design, der hervorragende Verarbeitung und die überaus komfortable Bedienung.

Die Besonderheit des HARK 110 ECOplus ist seine großzügige Feuerraumtür. Sie schmiegt sich um den runden Korpus und gibt mit dem großen Sichtfenster den Blick auf das Flammenspiel im Innern des Kaminofens frei. Sie genießen den angenehmen Feuerschein von jedem Punkt des Raumes aus. Der schlanke Korpus aus hochwertigem Stahl verleiht dem Kaminofen einen zeitlosen Look, der sich mit jedem Wohnstil vereinbaren lässt. Wenn Sie einen Farbtupfer wünschen, können Sie die Oberseite wahlweise mit natürlichem Speckstein oder farbigen Ofenkacheln verkleiden.

160°  
Scheibe



Abdeckung Ofenkacheln opak-schwarz

### Technische Daten

Nennwärmeleistung kW	6
Wirkungsgrad in %	84
Maße H/B/T in cm	125/54,5/53
Gewicht Kacheln/Speckstein in kg	176/184
Lichtes Scheibenmaß (H/B) in cm	52/44
Lichtes Feuerraummaß (H/B/T) in cm	43/31/37
Energieeffizienzklasse (Spektrum A++ bis G)	<b>A+</b>



# KAMINOFEN HARK 112 ECOPLUS



Abdeckung echter Speckstein

Der Kaminofen HARK 112 ECOplus macht jede dunkle Ecke zum behaglichen Highlight. Dank seiner klaren Linien und der schlanken Form schmiegt er sich in fast jede Lücke und wertet sie mit sanftem Feuerschein auf. Dieser Kaminofen sieht aber nicht nur gut aus, dank seiner ausgeklügelten Verbrennungstechnologie sorgt er besonders effizient für Wärme und Gemütlichkeit. Kleiner Ofen, großes Feuer: Die großzügige Scheibe des Feuerraums über Eck gibt den maximalen Blick aufs Feuer frei. So haben Sie stets den besten Ausblick auf das magische Spiel der Flammen. Sie haben noch Platz zur Seite? Auf Wunsch kann zusätzlich ein seitliches Regal zur Holzlagerung hinzugefügt werden.

## Technische Daten

Nennwärmeleistung kW	6
Wirkungsgrad in %	87
Maße H/B/T in cm	139,5/42,5/42,5
Maße mit Regal H/B/T in cm	139,5/77,5/42,5
Gewicht/Gewicht mit Regal in kg	211/277
Lichtes Scheibenmaß (H/B) in cm	46/30x30
Lichtes Feuerraummaß (H/B/T) in cm	50/30/30
Energieeffizienzklasse (Spektrum A++ bis G)	<b>A+</b>



# KAMINOFEN HARK 116 ECOPLUS



**160°  
Scheibe**

Abdeckung echter Speckstein

Mit dem HARK 116 ECOplus wird es gemütlich. Der schlanke, runde Korpus setzt sich sowohl in kleinen Räumen, aber auch in offenen Wohnbereichen gekonnt in Szene. Durch den schlanken, runden Korpus aus hochwertigem Stahl macht er an jedem Standort eine gute Figur und lenkt die Blicke durch liebevoll gestaltete Details auf sich. Die runden Griffe aus gebürstetem Edelstahl greifen beispielsweise die Form des Ofens auf und tragen so zum stimmigen Design bei. Über die halbkreisförmige Scheibe kann sich das Flackern des Kaminfeuers im ganzen Wohnraum ausbreiten.

## Technische Daten

Nennwärmeleistung kW	6
Wirkungsgrad in %	84
Maße H/B/T in cm	152/54,5/53
Gewicht Kacheln/Speckstein in kg	187/195
Lichtes Scheibenmaß (H/B) in cm	52/44
Lichtes Feuerraummaß (H/B/T) in cm	43/31/37
Energieeffizienzklasse (Spektrum A++ bis G)	<b>A+</b>





# KAMINOFEN HARK 117 ECOPLUS



## WOHLIG-WARME ABENDE IM FEUERSCHEIN

Der Kaminofen HARK 117 ECOplus aus graphit lackiertem Stahl wirkt mit seinem schlanken Korpus edel und anmutig. Vor dem schwarzen Stahlkörper bilden die Griffe aus gebürstetem Edelstahl einen dezenten und doch eindrucksvollen Kontrast. Mit seinem zurückhaltenden Design fügt er sich harmonisch in sein neues Zuhause ein. Die große, leicht gewölbte Sichtscheibe der Feuerraumtür bringt das Spiel der Flammen und der Glut perfekt zur Geltung.

## KAMINOFEN MIT ERWEITERBAREM WÄRMESPEICHER

Den HARK 117 ECOplus erhalten Sie optional auch mit einem zusätzlichen Speicherstein-Thermoblock aus Spezial-Vergussmasse. Dadurch lässt sich die Wärme noch spürbar länger genießen. Die zusätzlichen Speichersteine nehmen während des Betriebs die Wärme auf und geben diese über einen längeren Zeitraum wieder ab, auch nachdem das Feuer erloschen ist.

Freuen Sie sich auf lange, gemütliche und wohlig-warme Abende im Feuerschein!

### Technische Daten

Nennwärmeleistung kW	6
Wirkungsgrad in %	84
Maße H/B/T in cm	160/54,5/53
Gewicht in kg	193
Lichtes Scheibenmaß (H/B) in cm	52/44
Lichtes Feuerraummaß (H/B/T) in cm	43/31/37
Energieeffizienzklasse (Spektrum A++ bis G)	<b>A+</b>



## ZUSÄTZLICHER SPEICHERSTEIN-THERMOBLOCK

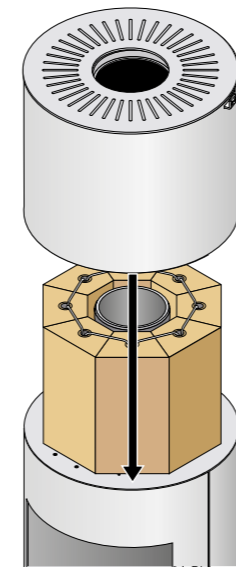

Konvektionsluftsteuerung: regelbar und verschließbar

Speichersteine aus Spezial-Vergussmasse für den Kaminofen HARK 117 ECOplus gegen Aufpreis lieferbar. Nach der letzten Brennstoffaufgabe bis zu 12 Stunden Wärmeabgabe an den Aufstellraum (Anschluss hinten nicht möglich; Speichermasse 76 kg).

**160°  
Scheibe**

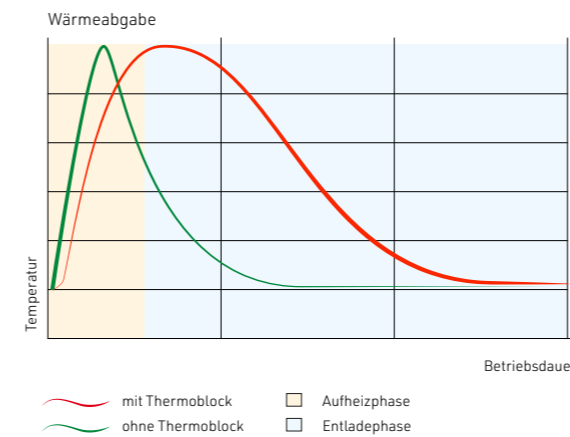

## KAMINOFEN HARK 125 ECOPLUS



Der Kaminofen HARK 125 ECOplus bringt Eleganz und Anmut in jedes Wohnzimmer. Gleichzeitig schenkt er Ihnen absolutes Wohlbefinden. Die reduzierte Form steht in spannendem Kontrast zum opulent wirkenden Speckstein. Einen besonderen Blickfang bildet die Front des Kaminofens: Sie ist fast vollständig aus schwarzem Glas, nur die Sichtscheibe der Feuerraumtür ist durchsichtig. So bringt nicht nur das aufregende Spiel der Flammen, sondern auch durch die spiegelglatte Oberfläche glanzvolle Akzente in Ihr Zuhause. Der schmale, silberne Türgriff aus Edelstahl unterstreicht die feine Form dieses Kaminofens. Die besonders niedrige Heizleistung eignet sich für hochgedämmte und Passiv-Häuser.

### INDIVIDUELLE OFENVERKLEIDUNG

Auch in handgefertigte Ofenkacheln eingekleidet macht dieser Kaminofen eine gute Figur. Wählen Sie von kontraststarken Farben bis hin zu dezenten Tönen aus einer breiten Palette an Glasuren.



Verkleidung echter Speckstein

### Technische Daten

Nennwärmeleistung kW	4
Wirkungsgrad in %	84
Maße H/B/T in cm	128/44/49
Gewicht Kacheln/Speckstein in kg	174/220
Lichtes Scheibenmaß (H/B) in cm	40/22
Lichtes Feuerraummaß (H/B/T) in cm	32/24/36
Energieeffizienzklasse (Spektrum A++ bis G)	<b>A+</b>



\* Ein Rauchrohranschluss hinten ist nicht möglich. Die Anschlusshöhe vergrößert sich um 2,5 cm.

## KAMINOFEN HARK 130 ECOPLUS



Behagliche Wärme ohne unnötigen Schnick-Schnack: Dies bietet Ihnen der Kaminofen HARK 130 ECOplus. Denn Bequemlichkeit darf nicht kompliziert sein. Der 105 Zentimeter hohe und 49 Zentimeter breite Ofen bringt in seiner Kompakt- und Einfachheit alles mit, was Sie für einen gemütlichen und wohlig-warmen Abend in Ihren vier Wänden benötigen.

### OFENKACHELN ODER SPECKSTEIN

Bestechend schlicht ist auch das Design. Der dunkle Korpus aus solidem Stahl wird umrahmt von handgefertigten Ofenkacheln oder, auf Wunsch, geschliffenem Speckstein. Ob dezent oder auffällig entscheiden Sie. Es steht Ihnen eine breite Palette an unterschiedlichen Glasuren zur Auswahl mit der Sie den HARK 130 ECOplus perfekt an Ihren Einrichtungsstil anpassen können. Für die besondere Kaminfeuer-Atmosphäre sorgt die großzügige Feuerraumtür mit großer Sichtscheibe. Lehnen Sie sich zurück und lassen Sie das Flammenspiel auf sich wirken.



Ofenkacheln schwarz-glänzend

### Technische Daten

Nennwärmeleistung kW	6
Wirkungsgrad in %	85,2
Maße H/B/T in cm	104,5/49,5/46
Gewicht Kacheln/Speckstein in kg	150/194
Lichtes Scheibenmaß (H/B) in cm	50/27
Lichtes Feuerraummaß (H/B/T) in cm	42,5/29/31,5
Energieeffizienzklasse (Spektrum A++ bis G)	<b>A+</b>



## KAMINOFEN HARK 140 ECOPLUS



Kleiner Kaminofen, großes Feuer. Dass sich das nicht ausschließt, beweist der Kaminofen HARK 140 ECOplus. Dank der dreiseitigen Sichtscheibe genießen Sie das Spiel der Flammen von jeder Seite des Raumes. Ganz in schwarz gehalten übt er sich in eleganter Zurückhaltung. Das charaktervolle Kraftpaket verspricht viele wohlige Stunden daheim, wenn es draußen ungemütlich und kalt ist. Mit einem Aufsatz aus keramischen Ofenkacheln nutzen Sie die Wärme deutlich länger aus. Denn er dient als zusätzlicher Wärmespeicher. Passend zum Ambiente Ihrer Wohnung können Sie die Ofenkachel in verschiedenen Farben auswählen. Auch nachdem das Feuer schon erloschen ist, genießen Sie die wohlige Wärme pur.

### Technische Daten

Nennwärmeleistung kW	6
Wirkungsgrad in %	82,8
Maße H/B/T in cm	138/46/51
Höhe/Breite/Tiefe mit Kacheln in cm	169/46/51
Gewicht ohne Kacheln/mit Kacheln in kg	213/279
Lichtes Scheibenmaß (H/B) in cm	38/45
Lichtes Feuerraummaß (H/B/T) in cm	46/32/35
Energieeffizienzklasse (Spektrum A++ bis G)	<b>A+</b>



Ofenkacheln deco-rot

# KAMINOFEN ROMA GT ECOPLUS



Sie wollten schon immer Ihren eigenen Pizzaofen? Der Roma GT ECOplus lässt Ihren Wunsch in Erfüllung gehen. Nicht nur Hobbyköche werden die Vorzüge des Backfaches zu schätzen wissen, sondern auch der anspruchsvolle Genießer, der ebenfalls auf seine Kosten kommt. Neben Pizza lassen sich in dem Backfach mit eingebauter Temperaturanzeige auch viele andere Rezepte zubereiten, von Brot bis hin zu Gratins und Schmorgerichten. Durch die beiden großzügigen Sichtfenster haben Sie das Feuer und den zartschmelzenden Mozzarella bestens im Blick. Ein Pizzabäckerset für drei Pizzen ist auch als Zubehör lieferbar.

## EFFIZIENZ IN IHRER HÖCHSTFORM

Kochen und heizen gleichzeitig: Während Ihr Lieblingsgericht im Kaminofen schmurgelt, breitet sich in Ihrem Zuhause die behagliche Wärme eines Kaminfeuers aus. Lehnen Sie sich zurück und entspannen sich. Durch die innovative Verbrennungstechnologie ECOplus reduzieren Sie außerdem den Verbrauch bei gleichzeitig niedrigen Feinstaubwerten. Effizienter und sauberer kann man den Rohstoff Holz kaum nutzen.



## Technische Daten

Nennwärmeleistung kW	7
Wirkungsgrad in %	84,2
Maße H/B/T in cm	122/57/57
Gewicht Kacheln/Speckstein in kg	221/289
Lichtes Scheibenmaß (H/B) in cm	42/38
Lichtes Feuerraummaß (H/B/T) in cm	42/38/36
Energieeffizienzklasse (Spektrum A++ bis G)	<b>A+</b>



Ofenkacheln creme

# KAMINOFEN FIFTY ECOPLUS



Wenn Sie sich nicht entscheiden können, ob ein Kamin (also eine fest verbaute Feuerstätte) oder ein Kaminofen (eine freistehende Variante) das Beste für Sie ist, entscheiden Sie sich doch für die goldene Mitte. Der Fifty ECOplus bietet Ihnen eine moderne optische Mischform beider Varianten, die Sie sich modular selbst zusammenstellen können.

Liebhaber gerader Linien und markanter Formen werden den „Fifty“ schnell in ihr Herz schließen. Hier reiht sich Rechteck an Rechteck. Reduzierter und klarer kann ein Design kaum sein. Auch die großzügige Eckscheibe greift das geometrische Spiel auf und setzt den Tanz der Flammen auf den Holzscheiten gleich von zwei Seiten in Szene. Da die Verkleidung des Ofens bereits grundiert geliefert wird, können Sie die Oberfläche ganz nach Ihren Vorstellungen gestalten. Je nach persönlichen Vorlieben können Sie Ihren Kaminofen in Ihrer Wunschfarbe streichen oder mit einem Effektputz versehen. Varianten gibt es auch in der Höhe des Kamins und durch die Erweiterung um eine Holzlege oder sogar eine Bank. Die einzelnen Elemente lassen sich problemlos miteinander kombinieren.

## Technische Daten

Nennwärmeleistung kW	6
Wirkungsgrad in %	83,2
Maße H/B/T in cm	136-193/50/50
Gewicht in kg	165-265
Lichtes Scheibenmaß (H/B) in cm	48/31x31
Lichtes Feuerraummaß (H/B/T) in cm	44/26/26
Energieeffizienzklasse (Spektrum A++ bis G)	<b>A+</b>



Fity 3.0 ECOplus mit Bänken 164 cm / 259 kg,  
Zwei Bankelemente mit Abdeckung nero-assoluto poliert



**Fifty-1.0 ECOplus**

Höhe/Gewicht: 133 cm/165 kg



**Fifty-2.0 ECOplus**

156 cm/172 kg



**Fifty-3.0 ECOplus**

164 cm/175 kg



**Fifty-4.0 ECOplus**

169cm/186 kg



**Fifty-5.0 ECOplus mit Bänken**

193 cm/265 kg

## IDEALE ERGÄNZUNG ZUR ZENTRALHEIZUNG WASSERFÜHRENDE KAMINÖFEN

Die Wärme des Kaminofens kann so optimal auf andere Räume verteilt werden. Auch die Brauchwasseraufbereitung wird vom wassergeführten Kaminofen unterstützt. Während Sie gemütlich die wohlige Wärme in

Ihrem Wohnzimmer genießen, liefert Ihr Kaminofen einen wesentlichen Teil der erzeugten Wärmeenergie über den Wasserwärmetauscher in den Pufferspeicher Ihrer Zentraleistung.

### Anschlusschema des wasserführenden Kaminofens und einer Solaranlage mit einer Öl- oder Gaskesselheizung.

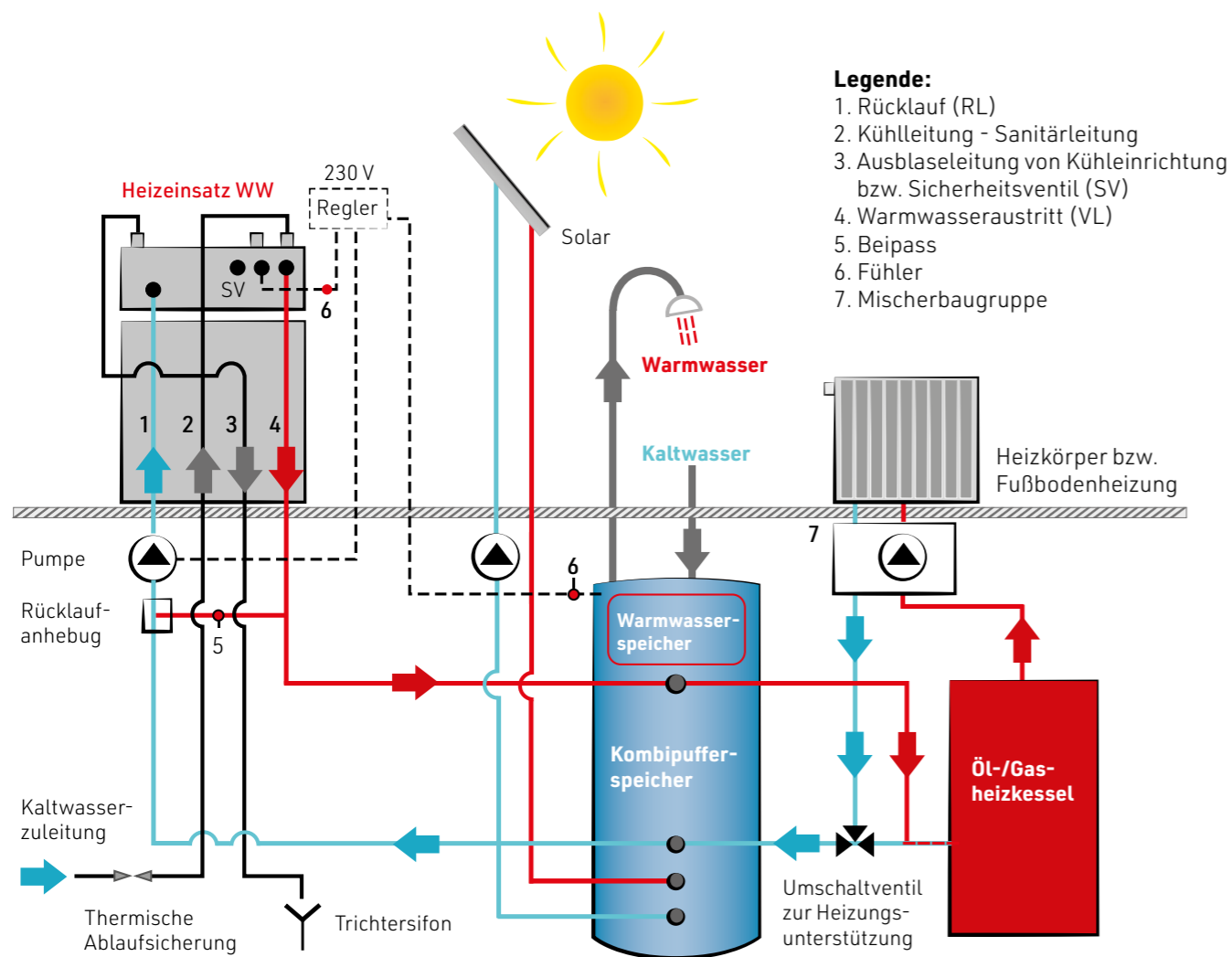

#### Energie-Sparpakete

Wir haben hier für Sie einige Komplettpakete zusammengestellt, die genau auf die Einbindung des wasserführenden Kaminofens und einer Solaranlage in das Zentralheizungssystem zugeschnitten sind. Für jeden Zweck haben wir das richtige Paket, die Entscheidung treffen Sie selbst. Pufferspeicher mit größerem Brauchwasser-

inhalt können Sie auf Wunsch bestellen. Zur Ergänzung führen wir in unserem Programm auch Brennwertgeräte, Ölkessel, Fußbodenheizung, Heizkörper, Brauchwasserspeicher, Regelsysteme etc. (weitere Informationen unter Alternative Heizsysteme).

## KAMINOFEN HARK 88 WW GT ECOPLUS



Klein, schwarz und feurig: Der kompakte Kaminofen HARK 88 WW GT ECOplus sieht auf den ersten Blick eher unscheinbar aus, hat es jedoch faustdick hinter den Ohren! Trotz seiner kompakten Maße und seines schlicht-eleganten Designs erleben Sie bei diesem Kraftpaket Feuer und Wasser in perfekter Harmonie.

Dank seiner integrierten Warmwasserbereitung nutzen Sie die erzeugte Energie des Feuers zur optimalen Unterstützung der heimischen Zentralheizungsanlage. So heizen Sie nicht nur den Aufstellort des Kaminofens sondern auch gezielt die weiteren Räume Ihres Hauses. Sie können nicht nur in wohliger-warmer Atmosphäre entspannen, sondern auch zugleich die Heizkosten spürbar senken.

Doch beim Genuss der wohliger-warmen Kaminofenatmosphäre senken Sie nicht nur die Heizkosten, auch die Umwelt profitiert von der effizienten und schonenden Verbrennungstechnologie: Dank unserer modernen HARK ECOplus-Technologie samt Filter gegen Feinstaub werden die Schadstoffe im Abgas auf ein Minimum reduziert. Die stufenlos regelbare Automatik sorgt für einen bequemen Betrieb der Feuerstätte und einen optimalen Abbrand.

#### Technische Daten

luftseitige Nennwärmeleistung in kW	3,3/4,2
wasserseitige Nennwärmeleistung in kW	5,1/10,0
Wirkungsgrad in %	84/83,9
Maße H/B/T in cm	116/62/63
Gewicht Kacheln/Speckstein in kg	325/415
Lichtes Scheibenmaß (H/B) in cm	42/38
Lichtes Feuerraummaß (H/B/T) in cm	47/37/37
Energieeffizienzklasse (Spektrum A++ bis G)	<b>A+</b>



Ofenkacheln schwarz-glänzend



Integrierter Keramik-Feinstaubfilter



In der Variation 88 H können Sie den HARK 88 WW GT ECOplus auch etwas höher mit einem zusätzlichen Fach für Brennholz bestellen. So haben Sie das Brennholz immer griffbereit.

Der graphit lackierte Korpus aus solidem Stahl ist oben und seitlich mit handgefertigten Kacheln in verschiedenen Farben oder geschliffenem Speckstein verkleidet.

Durch die abgerundete Feuerraumtür werden Flammen und Glut sehr ästhetisch in Szene gesetzt. Als Extra befindet sich über dem Feuerraum ein Warmhaltefach. Darin können Sie Ihre Heißgetränke und Speisen wirksam vor dem Abkühlen aufbewahren.



### Technische Daten

luftseitige Nennwärmeleistung in kW	3,3/4,2
wasserseitige Nennwärmeleistung in kW	5,1/10,0
Wirkungsgrad in %	84/83,9
Maße H/B/T in cm	144/62/63
Gewicht Kacheln/Speckstein in kg	338/429
Lichtes Scheibenmaß (H/B) in cm	42/38
Lichtes Feuerraummaß (H/B/T) in cm	47/37/37
Energieeffizienzklasse (Spektrum A++ bis G)	<b>A+</b>



Verkleidung echter Speckstein

## KAMINOFEN HARK 57



Der Kaminofen HARK 57 interpretiert traditionelles Handwerk auf moderne Art und Weise. Sein Äußeres überzeugt durch angenehmes Design mit dem Korpus aus Stahl und Kacheln im darauf abgestimmten Farbton.

Durch die abgerundete Glastür werden Flammen und Glut sehr ästhetisch in Szene gesetzt. Als Extra befindet sich über dem Feuerraum ein Warmhaltefach. Darin können Sie Ihre Heißgetränke und Speisen wirksam vor dem Abkühlen aufbewahren.



### Technische Daten

Nennwärmeleistung kW	5/7
Wirkungsgrad in %	80,6/81,4
Maße H/B/T in cm	113/57/48
Gewicht Kacheln/Speckstein in kg	160/265
Lichtes Scheibenmaß (H/B) in cm	42/33
Lichtes Feuerraummaß (H/B/T) in cm	43/34/36
Energieeffizienzklasse (Spektrum A++ bis G)	<b>A+</b>



Ofenkacheln sahara



## PELLETOFEN ECOMAT® 6

Beim Ecomat 6 können Sie sich entspannt zurücklehnen. Er beweist immer wieder, dass sich umweltgerechte Wärmeerzeugung und ein flackerndes Kaminfeuer nicht ausschließen müssen. Die Raumtemperatur und Betriebszeit regelt er vollautomatisch, nachdem Sie beides einmal auf dem Display eingestellt haben. Der Ecomat 6 arbeitet ohne Raumluftgebläse und dafür mit einem integrierten Wärmetauscher, dadurch ist er besonders leise. Eine weitere Stärke des Ecomat 6 ist sein schönes Flammenbild, das dem eines Scheitholzfeuers sehr nahekommt. Die kompakten Abmessungen und die hochwertige Kachelverkleidung runden das Gesamtbild ab.

### WLAN-MODUL

Freuen Sie sich auf dem Heimweg auf gemütliche Stunden: Optional erhalten Sie zum Ecomat 6 ein WLAN-Modul, das Ihnen ermöglicht, den Pelletofen auch von unterwegs zu steuern. Über eine App auf Ihrem Smartphone können Sie den Pelletofen ein- und ausschalten und auch die gewünschte Temperatur steuern. Die Betriebszustände lassen sich auf dem Display des Smartphones ablesen.

### Technische Daten

Nennwärmeleistung kW	8
Wirkungsgrad in %	90
Höhe/Breite/Tiefe in cm	98,5/53/50
Gewicht Kacheln in kg	118
Lichtes Scheibenmaß (H/B) in cm	37/21
Füllmenge Pellettank in kg	17
Verbrauch pro Stunde in kg	0,6-1,7
Energieeffizienzklasse (Spektrum A++ bis G)	<b>A+</b>



WLAN  
MODUL



Ofenkacheln schwarz-glänzend

Auch mit Glattkacheln möglich.



## PELLETOFEN ECOMAT® 7

Der Pelletofen Ecomat 7 überzeugt technisch und optisch auf ganzer Linie. Durch die vollautomatische Raumtemperaturregelung lässt sich die gewünschte Temperatur einfach und komfortabel voreinstellen. Das eingebaute Gebläse sorgt für eine besonders schnelle Wärmeverteilung im Raum. Komfortabel ist auch der große Pelletbehälter, der immer einen entsprechenden Vorrat an Pellets bereithält. Die Fernbedienung mit integriertem Thermostat erleichtert zum anderen die Einstellung und Justierung des Ecomat 7. Ein besonderes Highlight ist die mit schwarzem Glas verkleidete massive, gusseiserne Feuerraumtür, die das große Flammenbild des Ecomat 7 gekonnt in Szene setzt. Dieser Pelletofen steht mit all seinen Raffinessen der wohligen Gemütlichkeit eines Kamins in nichts nach.

In folgenden Ausführungen lieferbar:

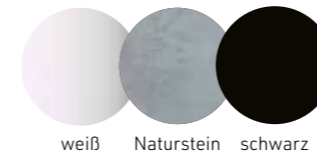

weiß Naturstein schwarz

### Technische Daten

Nennwärmeleistung kW	9
Wirkungsgrad in %	92,7
Höhe/Breite/Tiefe in cm	120/55/57
Gewicht Kacheln/Speckstein in kg	141/167
Lichtes Scheibenmaß (H/B) in cm	39/17
Füllmenge Pellettank in kg	18
Verbrauch pro Stunde in kg	0,9-2
Energieeffizienzklasse (Spektrum A++ bis G)	<b>A++</b>



Verkleidung aus Stahlblech, weiß lackiert, Kachelabdeckung weiß

PELLETOFEN  
**ECOMAT® 8**

WLAN  
MODUL



Ofenkacheln creme (Rillenkacheln)

In seinem großen Vorratstank hält der Pelletofen Ecomat 8 Pellets für eine Betriebszeit von bis zu 60 Stunden jederzeit bereit. Maximalen Komfort bietet Ihnen auch die einfache Bedienung über das Display. Hierüber stellen Sie nicht nur die gewünschte Raumtemperatur, sondern können die Betriebszeit über ein Wochenprogramm vor-einstellen. So kommen Sie abends direkt in ein wohl-ig warmes Zuhause und können Ihren Feierabend von der ersten Minute an genießen. Da der Ecomat 8 ohne Raum-gebläse auskommt, ist dieser Ofen angenehm leise. Die Front des Vorratstanks ist mit geschmackvollen kerami-schen Ofenkacheln verkleidet – wählen Sie beim Design der Kacheln zwischen einer glatten oder geriffelten Ober-fläche.

Besonderen Komfort bietet auch das optional erhältliche WLAN-Modul, mit dem Sie den Ecomat 8 auch von unter-wegs mit Ihrem Smartphone steuern können.

**Technische Daten**

Nennwärmeleistung kW	8
Wirkungsgrad in %	90
Höhe/Breite/Tiefe in cm	108/80/42
Gewicht Kacheln in kg	123
Lichtes Scheibenmaß (H/B) in cm	32/24
Füllmenge Pellettank in kg	32
Verbrauch pro Stunde in kg	0,5-1,6
Energieeffizienzklasse (Spektrum A++ bis G)	<b>A+</b>



Ofenkacheln quarz-weiß (Glattkacheln)

## PELLETOFEN ECOMAT® 10 WW

NEUES  
MODELL

Der Ecomat 10 WW ist ein Pelletofen, der an die Zentralheizung angeschlossen wird, um diese zu unterstützen. Mit einer Gesamtwärmeleistung von 17,6 kW versorgt er den Aufstellraum mit 3,5 kW Luftleistung, was für alle gängigen Wohnräume ausreichend ist. Die restlichen 14,1 kW stellt er der Zentralheizung zur Beheizung des Hauses zur Verfügung. Einige Heizungskomponenten wie eine Umwälzpumpe oder ein kleines Ausdehnungsgefäß hat der Ecomat 10 WW bereits an Bord.

Der eingebaute Pelletvorratstank hat ein Fassungsvermögen von 30 kg, was eine Betriebszeit von bis zu 30 Stunden ermöglicht. Die Fernbedienung sorgt für eine bequeme Steuerung des Ofens. In der Fernbedienung ist ein Raumthermostat integriert. So können Sie Fernbedienung an dem Platz im Raum ablegen, an dem Sie sich bevorzugt aufhalten und können dort die angenehme Wärme genießen.

### Technische Daten

Luftseitige Nennwärmeleistung in kW	3,5
wasserseitige Nennwärmeleistung in kW	14,1
Wirkungsgrad in %	90
Höhe/Breite/Tiefe in cm	114,5/57/62
Gewicht Kacheln in kg	227
Lichtes Scheibenmaß (H/B) in cm	41,5/21,5
Füllmenge Pellettank in kg	30
Verbrauch pro Stunde in kg	1,1-4,0
Energieeffizienzklasse (Spektrum A++ bis G)	<b>A+</b>



Ofenkacheln panna

## PELLETOFEN ECOMAT® 11

NEUES  
MODELL



Verkleidung Stahlblech, weiß lackiert, Kachelabdeckung weiß

Der Ecomat 11 ist mit seiner Nennwärmeleistung von 8 kW in der Lage, Räume mit einer Größe von bis zu 230 m<sup>3</sup> zu beheizen. Der Pelletvorrat in dem eingebauten Tank reicht für eine Betriebsdauer von bis zu 34 Stunden. Über die Fernbedienung mit integriertem Raumthermostat lässt sich der Ofen bequem steuern. Sie bietet die Möglichkeit vier unterschiedliche Schaltzeiten mit individuellen Temperaturen einzustellen. So können Sie für verschiedene Tage unterschiedliche Betriebszeiten und -temperaturen einstellen. Die Verkleidung besteht aus lackiertem Stahlblech mit einer Abdeckung aus keramischen Ofenkacheln.

In folgenden Ausführungen lieferbar:

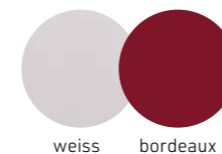

### Technische Daten

Nennwärmeleistung kW	8
Wirkungsgrad in %	91,1
Höhe/Breite/Tiefe in cm	107,5/49,5/53,5
Gewicht Kacheln in kg	159
Lichtes Scheibenmaß (H/B) in cm	47/17
Füllmenge Pellettank in kg	17
Verbrauch pro Stunde in kg	0,5-1,8
Energieeffizienzklasse (Spektrum A++ bis G)	<b>A+</b>



## GUSSKAMINOFEN WINSTON



Bringen Sie ein wenig Nostalgie in Ihr Zuhause. Der WINSTON könnte auch im Büro seines Namensvetters Winston Churchill gestanden haben. Das traditionelle Design und seine hochwertige Bauart aus Gusseisen machen den Winston zu einem Dauerbrenner im wahrsten Sinn des Worts. Denn er vereint traditionelles Design und Funktion mit den technischen Vorzügen der Gegenwart.

Der aus Gusseisen gefertigte Kaminofen besitzt einen großen geräumigen Brennraum, der durch die großzügige Sichtscheibe gut einsehbar ist. Somit ist der Gusskaminofen nicht nur ein absoluter Blickfang in jedem Aufstellraum, er schafft auch eine angenehme Wärme und besondere Gemütlichkeit.

Ein besonderes Highlight: mit dem integrierten Ceranglas Kochfeld können Sie über dem Kaminfeuer auch Kochen. Egal ob Teewasser im alten Teekessel, Suppe oder eine heiße Schokolade – das Herz eines jeden Hobby-Kochs wird hier höher schlagen. Bei ausgedehnten Koch- und Kaminabenden können sie auch durch eine integrierte Seitentür Brennholz nachlegen.

Ein Kaminofen der mit stimmiger Optik überzeugt und gleichermaßen technisch perfekt ausgestattet ist.



### Technische Daten

Nennwärmeleistung kW	10
Wirkungsgrad in %	81,9
Maße H/B/T in cm	83/73,5/57
Gewicht in kg	205
Lichtes Scheibenmaß (H/B) in cm	31/40
Lichtes Feuerraummaß (H/B/T) in cm	43/57/29
Energieeffizienzklasse (Spektrum A++ bis G)	<b>A+</b>



## HOLZBRANDHERD REGINA

Sie legen besonderen Wert auf Unvergängliches? Dann gehen Sie mit dem Holzbrandherd Regina auf eine entspannte Reise zurück in die gute alte Zeit – direkt in die gemütliche Küche eines Landhauses. Dabei geht von diesem zeitlosen Holzbrandherd eine ganz besondere nostalgische Gemütlichkeit aus, ohne dabei altmodisch zu wirken.

### ZUBEREITUNG VON LECKEREIEN

Dieser nostalgisch anmutende Holzbrandherd sieht jedoch nicht nur hervorragend aus – er macht sich zudem gerne nützlich: Denn Sie können mit Ihm nach Herzenslust braten, backen und kochen. Egal, ob frisches Brot, Kuchen oder der traditionelle Sonntagsbraten – Die unterschiedlichsten Speisen bereiten Sie im großen Backfach nach Belieben zu, während Sie auf den oberen Herdplatten noch Beilagen oder weitere Speisen und Getränke stilecht erhitzen können. Der besondere Charme der Zubereitung leckerer Speisen auf dem selbst entzündeten Feuer – unbezahlbar! Genuss mit besonderem Flair wird so auf eine ganz neue Stufe gestellt. Doch neben der praktischen Kochfunktion überzeugt der Holzbrandherd zusätzlich durch einen hohen Wirkungsgrad, der auch einen sparsamen Brennstoffverbrauch mit sich bringt.



Regina 631, Ofenkacheln rosso



Regina 350 BII, Ofenkacheln pergamena

#### Technische Daten

	Regina 350 BII	Regina 631
Nennwärmeleistung kW	7,2	8,4
Wirkungsgrad in %		
Maße H/B/T in cm	≈ 85/87/57	≈ 85/102/67
Gewicht in kg	160	≈ 200
Energieeffizienzklasse (Spektrum A++ bis G)	A+	A+



Regina 631 Steel, Metallseitenverkleidung anthrazit

# KAMINÖFEN

## TECHNISCHE DATEN

STARKE TYPEN AB S. 149

Modell	HARK 17 NHGT ECOplus (mit Modulbodenplatte)		HARK 34 GT ECOplus		HARK 44 GT ECOplus (ohne Sockelplatte)		HARK 44-5.1, 5.2 GT ECOplus		HARK 44-5.3, 5.5, 5.8 GT ECOplus	
	5	8	5	8	5	8	5	8	5	8
Nennwärmeleistung kW	5		5		5		5		5	
EEK (A++ bis G)	A+		A+		A+		A+		A+	
CO-Emission g/Nm <sup>3</sup> <sup>1)</sup>	0,875	0,5	0,875	0,5	0,875	0,5	1,125	0,357	1,125	0,375
Abgasmassenstrom g/s	5,23	5,7	5,23	5,7	5,23	5,7	3,6	4,2	3,6	4,2
erforderlicher Förderdruck in mbar	0,12		0,12		0,12		0,12		0,12	
Abgastemperatur in °C	271	280	271	280	271	280	289	261	289	261
Staub in mg/Nm <sup>3</sup>	17	15	17	15	17	15	15	9	15	9
Wirkungsgrad in %	86,2	89,06	86,2	89,06	86,2	89,06	84,4	89,2	84,4	89,2
H/B/T in cm	134/68/62		120/100/69		114/58/56		118/58/53		136/58/53	
Gewicht Kacheln/Speckstein in kg	299/371		225/291		200/260		232/283		255/312	
Gewicht Stahlblech in kg	-		-		-		-		-	
Anschlusshöhe hinten/oben in cm <sup>2)</sup>	117 <sup>5)</sup> /169 <sup>5)</sup>		103/155		96 <sup>4)</sup> /147,5 <sup>4)</sup>		102,5 <sup>4)</sup> /155 <sup>4)</sup>		120,5/173	
Anschlusshöhe ext. Verbrennung in cm <sup>3)</sup>	37 <sup>5)</sup>		25,5		17 <sup>4)</sup>		12 <sup>4)</sup>		30	
Ø externe Verbrennungsluftzufuhr in mm	125		125		125		125		125	
Korpusfarbe	titan oder graphit		graphit		titan oder graphit		titan oder graphit		titan oder graphit	
lichtes Scheibenmaß H/B in cm	42/38		42/38		42/38		41/36		41/36	
lichtes Feuerraummaß H/B/T in cm	42/38/36		42/38/36		42/38/36		39/38/38		39/38/38	
Eigenschaften										

STARKE TYPEN AB S. 149

Modell	HARK 44-5.Roma GT ECOplus		HARK 44-5.34 GT ECOplus		HARK 57		HARK 57 ECOplus EX		HARK 63 GT ECOplus		HARK 77 GT ECOplus	
	5	8	5	8	5	7	5	7	5	8	5	8
Nennwärmeleistung kW	5		5		5		5		5		5	
EEK (A++ bis G)	A+		A+		A+		A+		A+		A+	
CO-Emission g/Nm <sup>3</sup> <sup>1)</sup>	0,506	0,438	1,125	0,375	0,75	0,75	0,713	0,7	0,875	0,5	0,875	0,5
Abgasmassenstrom g/s	3,25	4,31	3,6	4,2	4,7	5,8	3,36	4,17	5,23	5,7	5,23	5,7
erforderlicher Förderdruck in mbar	0,12		0,12		0,12		0,12		0,12		0,12	
Abgastemperatur in °C	282	262	289	261	348	357	283	292	271	280	271	280
Staub in mg/Nm <sup>3</sup>	16	17	15	9	29	27	13	14	17	15	17	15
Wirkungsgrad in %	85,78	88,34	84,4	89,2	80,6	81,4	84,96	85,35	86,2	82,78	86,2	89,06
H/B/T in cm	135/58/53		118/93/61		113/57/48		113/57/55		123/98/76		129/60/57	
Gewicht Kacheln/Speckstein in kg	272/328		247/304		160/265		176/281		242/318		220/300	
Gewicht Stahlblech in kg	-		-		-		-		-		-	
Anschlusshöhe hinten/oben in cm <sup>2)</sup>	-/173		102,5/155,5		-/149		-/149		102/154,5		111/163	
Anschlusshöhe ext. Verbrennung in cm <sup>3)</sup>	12		12		-		9,5		23		32	
Ø externe Verbrennungsluftzufuhr in mm	125		125		-		125		125		125	
Korpusfarbe	graphit		titan oder graphit		graphit		graphit		titan oder graphit		graphit	
lichtes Scheibenmaß H/B in cm	41/36		41/36		42/33		42/33		42/38		42/38	
lichtes Feuerraummaß H/B/T in cm	39/38/38		39/38/38		43/34/36		45/34/36		42/38/36		42/38/36	
Eigenschaften												

Modell	HARK 98 ECOplus		HARK 105 GT ECOplus		HARK 106 H GT ECOplus		HARK 110 ECOplus		HARK 112 ECOplus	
	5	7	4	6	4	6	6	6	6	6
Nennwärmeleistung kW	5		4		4		6		6	
EEK (A++ bis G)	A+		A+		A+		A+		A+	
CO-Emission g/Nm <sup>3</sup> <sup>1)</sup>	1,125		1,125		0,875		1,125		0,875	
Abgasmassenstrom g/s	5,4	5,5	2,57	3,31	5,15	6,3	6,3	6,3	5,3	5,3
erforderlicher Förderdruck in mbar	0,12		0,12		0,12		0,12		0,12	
Abgastemperatur in °C	322	335	294	306	332	320	322	322	366	366
Staub in mg/Nm <sup>3</sup>	14	15	16	12	19	15	16	16	21	21
Wirkungsgrad in %	82,6	84,1	85,8	86,96	83,62	87	84	84	87	87
H/B/T in cm	130/55/46,5		112/49/52		147/49/52		125/54,5/53		139,5/42,5/42,5	
Gewicht Kacheln/Speckstein in kg	198/265		187/230		228/276		176/184		-/211	
Gewicht Stahlblech in kg	-		-		-		-		-	
Anschlusshöhe hinten/oben in cm <sup>2)</sup>	-/165		-/149		121/175		109/160,5		-/173,5	
Anschlusshöhe ext. Verbrennung in cm <sup>3)</sup>	-		9,5		10,5		11,5		15	
Ø externe Verbrennungsluftzufuhr in mm	-		125		125		125		125	
Korpusfarbe	graphit		graphit		graphit		titan oder graphit		graphit	
lichtes Scheibenmaß H/B in cm	42/33		50,5/26		50,5/26		52/44		46/30x30	
lichtes Feuerraummaß H/B/T in cm	45/34/36		43/31/36		45/31/36		43/31/37		50/30/30	
Eigenschaften										

Modell	HARK 116 ECOplus		HARK 117 ECOplus		HARK 125 ECOplus		HARK 130 ECOplus		HARK 140 ECOplus	
	6	6	6	6	4	6	6	6	6	6
Nennwärmeleistung kW	6		6		4		6		6	
EEK (A++ bis G)	A+		A+		A+		A+		A+	
CO-Emission g/Nm <sup>3</sup> <sup>1)</sup>	1,125		1,125		1,125		0,315		0,875	
Abgasmassenstrom g/s	6,3	6,3	6,3	6,3	4,1	4,17	4,17	4,4	4,4	4,4
erforderlicher Förderdruck in mbar	0,12		0,12		0,12		0,12		0,12	
Abgastemperatur in °C	322	322	322	322	271	281	281	305	305	305
Staub in mg/Nm <sup>3</sup>	16	16	16	16	16	19	19	20	20	20
Wirkungsgrad in %	84	84	84	84	84	85,2	85,2	82,8	82,8	82,8
H/B/T in cm	152/54,5/53		160/54,5/53		128/44/49		104,5/49,5/46		138/169 mit Kacheln/46/51	
Gewicht Kacheln/Speckstein in kg	187/195		-/		174/220		150/194		279/-	
Gewicht Stahlblech in kg	-		193		-		-		213	
Anschlusshöhe hinten/oben in cm <sup>2)</sup>	136/187,5		109 <sup>4)</sup> /181		109 <sup>4)</sup> /162 <sup>4)</sup>		-/141,5		ohne Kacheln 120,4/174,5 mit Kacheln 151,5/194,5	
Anschlusshöhe ext. Verbrennung in cm <sup>3)</sup>	14,5		11,5		11 <sup>4)</sup>		9,5		11	
Ø externe Verbrennungsluftzufuhr in mm	125		125		125		125		125	
Korpusfarbe	graphit		graphit		graphit		graphit		graphit	
lichtes Scheibenmaß H/B in cm	52/44		52/44		40/22		50/27		38/45	
lichtes Feuerraummaß H/B/T in cm	43/31/37		43/31/37		32/24/36		42,5/29/31,5		46/32/35	
Eigenschaften										

# KAMINÖFEN

## TECHNISCHE DATEN



Modell	Roma GT ECOplus	ECOMAT 6	ECOMAT 7	ECOMAT 8	ECOMAT 11
Nennwärmeleistung kW	7	8	3,8   9	8	8
EEK (A++ bis G)	A+	A+	A++	A+	A+
CO-Emission g/Nm <sup>3</sup> <sup>1)</sup>	0,625	0,015	0,359   0,086	0,050	0,712
Abgasmassenstrom g/s	6,4	5,6	4,15   6,15	5,8	5,2
erfdl. Förderdruck in mbar	0,12	0,11	0,12	0,11	-
Abgastemperatur in °C	289	206	90,4   123,7	201	162,6
Staub in mg/Nm <sup>3</sup>	24	9	16   14	24	12
Wirkungsgrad in %	84,2	90	92,2   92,7	90	91,1
H/B/T in cm	122/57/57	98,5/53/50	120/55/57	108/80/42	107,5/49,5/53,5
Gewicht Kacheln/Speckstein in kg	221/289	118/-	141/167	123/-	159/-
Gewicht Stahlblech in kg	-	-	-	-	-
Anschlusshöhe hinten/oben in cm <sup>2)</sup>	-/157	17,5/-	108/-	18/-	24,7/-
Anschlusshöhe ext. Verbrennung in cm <sup>3)</sup>	16	29,5	52	33,5	37,2
Ø externe Verbrennungsluftzufuhr in mm	125	60	60	60	50
Korpusfarbe	graphit	schwarz	schwarz	schwarz	schwarz
lichtes Scheibenmaß H/B in cm	42/38	36/21	39/17	32/24	47/17
lichtes Feuerraummaß H/B/T in cm	42/38/36	k.A.	k.A.	k.A.	k.A.
Eigenschaften					



Modell	Winston
Nennwärmeleistung kW	10
EEK (A++ bis G)	A+
CO-Emission g/Nm <sup>3</sup> <sup>1)</sup>	1,5
Abgasmassenstrom g/s	6,55
erfdl. Förderdruck in mbar	0,127
Abgastemperatur in °C	331
Staub in mg/Nm <sup>3</sup>	27,1
Wirkungsgrad in %	81,9
H/B/T in cm	83/73,5/57
Gewicht Kacheln/Speckstein in kg	-/-
Gewicht Stahlblech in kg	205
Anschlusshöhe hinten/oben in cm <sup>2)</sup>	59,5/-
Anschlusshöhe ext. Verbrennung in cm <sup>3)</sup>	-
Ø externe Verbrennungsluftzufuhr in mm	-
Korpusfarbe	schwarz metallic
lichtes Scheibenmaß H/B in cm	31/40
lichtes Feuerraummaß H/B/T in cm	43/57/29
Eigenschaften	



Modell	Fifty ECOplus				
	1.0	2.0	3.0	4.0	5.0
Nennwärmeleistung kW	6				
EEK (A++ bis G)	A+				
CO-Emission g/Nm <sup>3</sup> <sup>1)</sup>	0,94				
Abgasmassenstrom g/s	4,0				
erfdl. Förderdruck in mbar	0,12				
Abgastemperatur in °C	328				
Staub in mg/Nm <sup>3</sup>	19				
Wirkungsgrad in %	83,2				
H/B/T in cm	136/50/50	156/50/50	160/50/50	169/50/50	193/50/50
Gewicht in kg	Breite mit Bankelement 100 165   172   175   186   196 pro Bankelement 27/ Abdeckung 15				
Anschlusshöhe hinten/oben in cm <sup>2)</sup>	-/163	-/183	-/187	152/193	175/-
Anschlusshöhe ext. Verbrennung in cm <sup>3)</sup>	24	24	49,5	24	49,5
Ø ext. Verbrennungsluftzufuhr in mm	125				
Korpusfarbe	gründiert				
lichtes Scheibenmaß H/B in cm	48/31x31				
lichtes Feuerraummaß H/B/T in cm	44/26/26				
Eigenschaften					



Modelle WW Geräte	HARK 88 WW GT ECOplus		HARK 88 HWW GT ECOplus		ECOMAT 10 WW
Luftseitige Nennwärmeleistung kW	3,3	4,2	3,3	4,2	3,5
Wasserseitige Nennwärmeleistung kW	5,1	10,0	5,1	10,0	14,1
EEK (A++ bis G)	A+		A+		A+
CO-Emission g/Nm <sup>3</sup> <sup>1)</sup>	1,250	0,875	1,250	0,875	0,11
Abgasmassenstrom g/s	6,4	10,4	6,4	10,4	11
erfdl. Förderdruck in mbar	0,12		0,12		2,5
Abgastemperatur in °C	232	263	232	263	184,7
Staub in mg/Nm <sup>3</sup>	15	17	15	17	17
Wirkungsgrad in %	84	83,9	84	83,9	90
H/B/T in cm	116/62/63		144/62/63		114,5/57/62
Gewicht Kacheln in kg	325		338		227/-
Gewicht Speckstein in kg	415		429		-
Anschlusshöhe hinten/oben in cm <sup>2)</sup>	-/148		-/176		36,2/-
Anschlusshöhe ext. Verbrennung in cm <sup>3)</sup>	14,5		42,5		15
Ø externe Verbrennungsluftzufuhr in mm	125		125		60
Korpusfarbe	graphit		graphit		schwarz
lichtes Scheibenmaß H/B in cm	42/38		42/38		41,5/21,5
lichtes Feuerraummaß H/B/T in cm	47/37/37		47/37/37		k.A.
Eigenschaften					



- CO bezogen auf 13 % Sauerstoff
- Anschlusshöhen angegeben von Oberkante Fertigfußboden bis Mitte Rauchrohr, jedoch ohne evtl. benötigte Funkenschutzeinbauten bei brennbarem Bodenbelag. Anschlusshöhen oben gelten für Kaminöfen mit Standard- und Fullformanschluss-Set der Firma HARK.
- Anschlusshöhen angegeben von Oberkante Fertigfußboden bis Mitte Anschlussstutzen für die externe Verbrennungsluftzufuhr, jedoch ohne evtl. benötigte Funkenschutzeinbauten (+ 1 cm) bei brennbarem Bodenbelag und Modulbodenplatten (+ 3 cm).
- Wird der Kaminofen in der drehbaren Version gewünscht, erhöht sich die Anschlusshöhe um 2,5 cm, ein Anschluss hinten ist nicht möglich.
- Maß angegeben mit Modulbodenplatte
- Bei der Verwendung von Speichersteinen nicht möglich

# ECHTE OFENKACHELN -ECHTE HANDARBEIT

Der Charakter einer Feuerstätte wird nicht nur von der Kachelform maßgeblich beeinflusst. Die Farbe der Ofenkacheln spielt mindestens eine genauso – wenn nicht sogar größere Rolle – für den optischen Eindruck. Von leichten Farbtönen wie creme oder cashmere reicht die Farbpalette über gedeckte Farben bis hin zu außergewöhnlichen Sonderglasuren mit Metallic-Effekt. Alle Kacheln werden in Handarbeit in Deutschland hergestellt. Alle Grundstoffe zur Herstellung der keramischen Ofenkacheln stammen ebenfalls aus Deutschland. Unsere Kacheln sind also ein handgefertigtes Qualitätsprodukt „Made in Germany“. Die hier gezeigten Kacheln stellen nur einen kleinen Ausschnitt aus den möglichen Glasurfarben dar.

Echte Ofenkacheln sind Schönheiten von bleibendem Wert mit vielen Vorteilen. Sie sind widerstandsfähig und farbecht und behalten ihre Original-Glasurfarbe ein

Leben lang ohne zu verblassen oder dunkler zu werden. Echte Ofenkacheln sind zudem äußerst pflegeleicht. Durch die glatte Oberfläche sind sie weitestgehend unempfindlich gegen Schmutz und zur Reinigung genügt ein feuchtes Tuch.

Durch die Wahl der Glasurfarbe lässt sich die Optik des Kaminofens ganz einfach an den individuellen Wohnstil anpassen. Und sollte sich der Wohnstil einmal ändern, kann auch dem Kaminofen durch einen neuen Kachelsatz ein völlig neues Aussehen gegeben werden. Mit den echten Ofenkacheln von HARK ist das meist noch nach vielen Jahren möglich.



 118 creme-weiß ★★	 493 java ★★★	 430 quarz-weiß ★	 252 stone ★★★	 711 creme ★						
 498 cashmere ★★★	 435 sahara ★★★	 552 kandis ★★★	 351 deco-cotto ★★★	 203 cotto-rouge ★★★						
 355 deco-rot ★★★	 310 bordeaux-rot ★★	 474 brillant-rot ★★	 251 jola-braun ★★★	 255 schoko ★★★						
 357 deco-grün ★★★	 630 limone ★★★	 101 grün-glänzend ★★★	<table border="1"> <tr> <td>Basic - ohne Aufpreis</td> <td>★</td> </tr> <tr> <td>Premium - gegen Aufpreis</td> <td>★★</td> </tr> <tr> <td>Individuell - gegen Aufpreis</td> <td>★★★</td> </tr> </table>		Basic - ohne Aufpreis	★	Premium - gegen Aufpreis	★★	Individuell - gegen Aufpreis	★★★
Basic - ohne Aufpreis	★									
Premium - gegen Aufpreis	★★									
Individuell - gegen Aufpreis	★★★									
 155 jeansblau ★★★	 150 königsblau ★★★	 473 brillant-blau ★★	 616 deco-schiefer ★★	 725 smoke ★★★						
 731 stone-grey ★	 491 meteor-schwarz ★★★	 230 schwarz-glänzend ★★	 460 opak-schwarz ★							
Farbkombinationen für HARK 34, HARK 44-5.34 und HARK 63										
 239 sahara/deco-cotto ★★★	 245 stone/jola-braun ★	 601 quarz-weiß/opak-schwarz ★								



## STARKE GLANZSTÜCKE AUS GLAS ODER LACKIERTEM METALL FUNKENSCHUTZPLATTEN

### FORMEN UND GRÖSSEN:

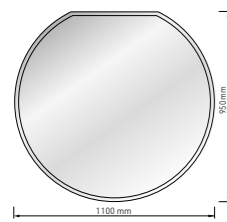

Kreisform klein  
(bei nicht brennbaren Böden, nur aus Glas lieferbar)

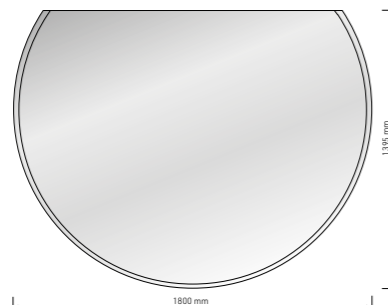

Kreisform groß  
(bei brennbaren Böden) für drehbare Kaminöfen

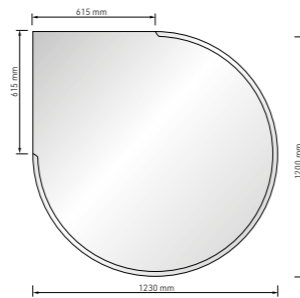

Tropfenform  
(bei brennbaren Böden)

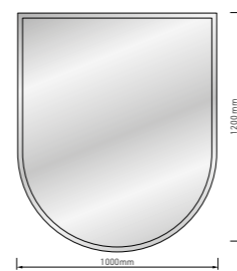

halbrund  
(bei nicht brennbaren Böden, nur aus Glas lieferbar)

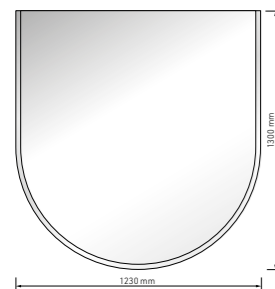

halbrund groß  
(bei brennbaren Böden)



Rechteck, klein  
(bei nicht brennbaren Böden)

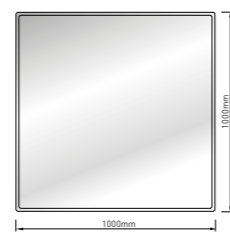

Quadrat oder Rechteck 100 x 120 cm  
(bei nicht brennbaren Böden, nur aus Glas lieferbar)

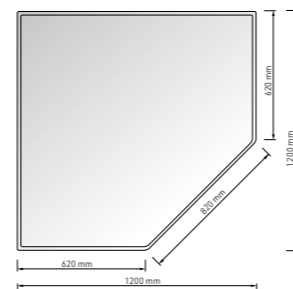

diagonal  
(bei nicht brennbaren Böden)

### MATERIAL:

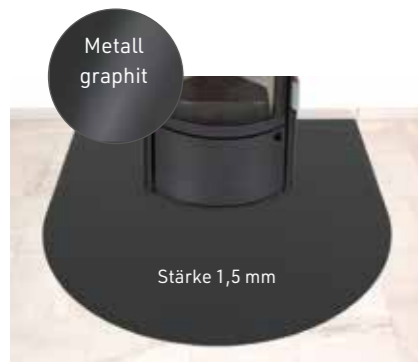

Metall  
graphit

Stärke 1,5 mm

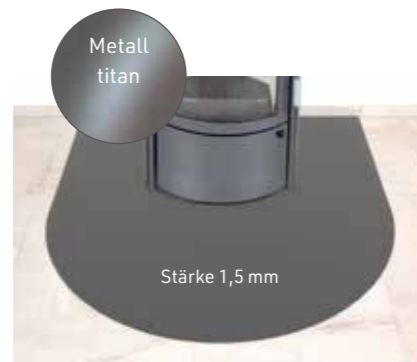

Metall  
titan

Stärke 1,5 mm

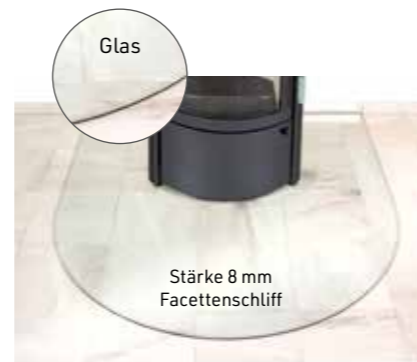

Glas

Stärke 8 mm  
Facettenschliff

### SILIKONPROFIL FÜR FUNKENSCHUTZPLATTEN AUS GLAS:

Viele Fußböden weisen Unebenheiten auf. Wenn Sie die Glasbodenplatte mit einem Dichtprofil aus Silikon versehen, verhindern Sie, dass sich eine Schmutzkante unter der Glasplatte bildet.

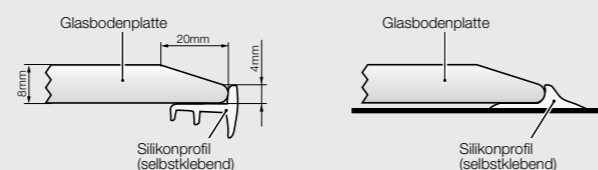

## ANSCHLIESSEN LEICHT GEMACHT

Die Anschluss-Sets verbinden Ihren Kaminofen schnell und bequem mit dem Schornstein.

- geeignet für den Anschluss oben, aus 2 mm Stahlblech,  $\varnothing$  150 mm
- Bestehend aus Knierohr 90° mit Putzöffnung, Wandfutter und Rosette in graphit oder titan



Ausführung: Standard

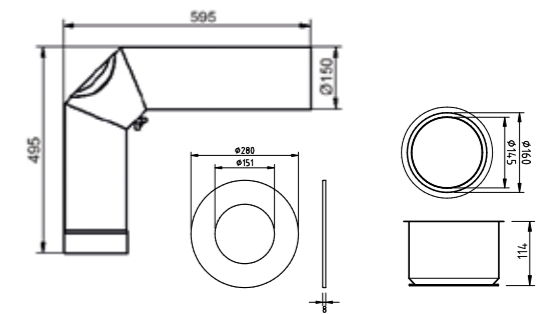

Ausführung: Fullform

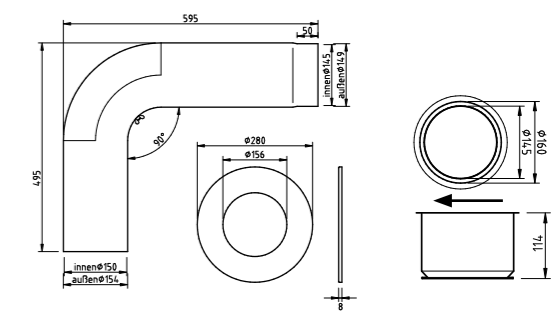

### SPEICHERSTEINE FÜR KAMINÖFEN

Viele Kaminofenmodelle lassen sich mit zusätzlichen Speichersteinen oder einem Speicherstein-Thermoblock ausrüsten. Bis zu 75 kg zusätzliche Speichermasse können, je nach Ofenmodell, nicht sichtbar im Ofen untergebracht werden. Der große Vorteil der Speichereigenschaft eines Kaminofens ist, dass die Speicherelemente die Wärme aufnehmen, speichern und dann abgeben, wenn das Feuer erloschen ist.

HARK Speichersteine werden aus einer speziellen Vergussmasse hergestellt. Durch das Gewicht und die Dichte haben sie hohe Speichereigenschaften und geben Ihre Wärme über viele Stunden an den Aufstellraum ab, nachdem das Feuer erloschen ist.

Neben der Möglichkeit einen kompletten Speicherblock zu installieren, gibt es für viele Modelle zusätzliche Speichersteine. Diese werden zwischen der äußeren Kachelverkleidung und dem Korpus installiert. Von außen sind sie nicht sichtbar. Die Optik der Kaminöfen bleibt unverändert erhalten und die Wärmespeichereigenschaft wird erhöht.



Speichersteine seitlich



Speicherstein-Thermoblock



## ECHTES KAMINFEUER OHNE SCHORNSTEIN **ETHANOL-KAMINE**

Genießen Sie die stimmungsvolle Atmosphäre eines echten Kaminfeuers – ganz ohne Schornstein. Unsere neu entwickelten und DIN -geprüften Dekofeuer machen dies möglich. Die Brennflüssigkeit verbrennt rückstandslos. Bei der Verbrennung entstehen lediglich Wasser-

dampf und Kohlendioxid, zwei natürliche Substanzen, die wir ein- und ausatmen. Das Flammenbild strahlt die Behaglichkeit und Natürlichkeit eines echten Feuers aus. Freuen Sie sich auf den reinen Genuss von Feuer und Wärme. Es wird kein Schornstein benötigt.



**EthanolKamin Fuego 19**

Verkleidung Hakalith, Ethanolfeuer EDF 690, H/B/T 188 x 52 x 78 cm



**EthanolKaminofen Asco 5B**

Ofenkacheln bordeaux-rot, Korpusfarbe schwarz, H/B/T 113 x 49 x 58 cm



**EthanolKaminofen Asco 34**

Verkleidung Naturstein, Korpusfarbe schwarz, H/B/T 120 x 90 x 62 cm



**EthanolKamin 1/304.0**

nero-assoluto poliert, Ethanolfeuer Planika Fire Line Automatic 3, H/B/T 102 x 140 x 50

## KAMINGEMÜTLICHKEIT OHNE SCHORNSTEIN ELEKTROKAMINE

Die beliebte Alternative zum Holzfeuer, denn so können Sie auch ohne Schornstein die behagliche Atmosphäre lodender Flammen genießen.

Erleben Sie edle Kaminumrandungen oder Kamine aus Marmor, Kacheln und Naturstein – Elektrofeuer sind problemlos ohne bautechnische Veränderungen praktisch & einfach aufzustellen. Aufgrund der großen Nachfrage bieten wir Ihnen ein umfangreiches Programm in vielen Ausführungen und Stilrichtungen. Unsere Elektrofeuer verfügen meist über einen eingebauten Heizlüfter, der die erzeugte Wärme sanft im Aufstellraum verteilt. Mit der Fernbedienung lassen sich alle Funktionen bequem von der Couch aus steuern.



### Kaminumrandung Milos E

Holzfarbe weiß lackiert, Elektrofeuer LDBL 2000 BB (LED-Technik) mit Fernbedienung und Heizlüfter 2kW, H/B/T ca. 100 x 115 x 33 cm



### Elektrokamin Lumix 209

Granit naturschwarz poliert, Elektrofeuer Faber 3-Step Opti-myst mit Raucheffect, Fernbedienung und Heizlüfter 1kW, H/B/T 180 x 89 x 51 cm



### Kaminumrandung Marmor Toscana E

Marmor sandbeige poliert, Elektrofeuer LDBL 2000 BB (LED Technik) mit Fernbedienung und Heizlüfter 2kW, H/B/T 103 x 140 x 45 cm

## ELEKTROFEUER MIT RAUCHEFFEKT

Hierbei wird das Kaminfeuer noch beeindruckender simuliert. Neben den Flammen, die durch Lichteffekte dargestellt werden, verfügen diese Elektrofeuer über einen „Raucheffect“, der durch Wasser erzeugt wird, das aus einem Vorratstank verdampft. Der Tankinhalt reicht für eine Betriebsdauer von 10 – 12 Stunden.



### Kaminumrandung Marmor Windsor 10 E

Marmor sandbeige poliert, Elektrofeuer Faber Danville bronzeoptik mit Raucheffect, Fernbedienung und Heizlüfter 1kW, H/B/T 107 x 115 x 43 cm



#### Eletrokamin Lumix 4

Verkleidung Hakalith in Betonoptik, durch Farbauftrag behandelt, Sockel Granit nero-absolute poliert, Faber Casette 600 Opti-myst Slim (ohne Glasscheibe) mit Raucheffect, H/B/T ca. 140 x 70 x 40 cm



#### Eletrokamin Lumix 2

Verkleidung Hakalith streichfähig, Elektrofeuer Faber 3-Step Opti-myst mit Raucheffect und Heizlüfter, H/B/T ca. 185 x 95 x 50 cm

#### Lumix

Die Verkleidung der Elektrokamine Lumix 2 und 4 besteht aus Hakalith. Alle Verkleidungsteile sind passgenau vorgefertigt und müssen lediglich verklebt werden. Anschließend kann die Verkleidung in der Wunschfarbe gestrichen werden. Der Lumix 2 lässt sich wahlweise vor einer geraden Wand oder in einer Raumecke aufstellen.

Auch diese Kamine verfügen über ein Elektrofeuer mit Raucheffect. Das Elektrofeuer des Lumix 2 verfügt über einen Heizlüfter mit 1000 Watt Leistung, der Lumix 4 hat keinen Heizeffekt.

## DRAUSSEN ZUHAUSE

# GEMÜTLICHKEIT FÜR GARTEN UND TERRASSE



#### Terrassenkamin „theMOOD“

Cortenstahl, wahlweise mit Zierkieseln oder Holzimitaten (H / B / T): 224 x 126 x 31 cm

Der Garten oder die Terrasse ist für uns das verlängerte Wohnzimmer und darum darf es auch hier gerne wohnlich und gemütlich sein.

Mit speziellen Gaskaminen für den Außenbereich schaffen Sie ganz besonderes Flair in Ihrem zweiten Wohnzimmer und genießen auch an kühleren Abenden den Sternenhimmel. Denn das knisternde Flammenbild sieht nicht nur schön aus, sondern spendet auch angenehme Wärme.

Willkommen an Ihrem neuen und Lieblings-Wohlfühlort unter freiem Himmel.

Auch in schwarz



#### Terrassenkamin „theBUZZ“

Cortenstahl, H/B/T 139 x 62 x 46 cm

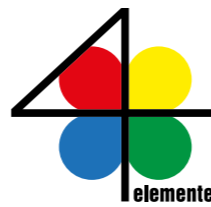

## UNABHÄNGIG VON ÖL UND GAS

Sonne, Feuer, Erde und Wasser ergeben bei HARK zusammen eine gekonnte Mischung zur Heizkostensenkung. Fossile Brennstoffe wie Öl und Gas werden immer knapper, was sich in ständig steigenden Preisen widerspiegelt. Machen Sie sich weitgehend unabhängig von Öl und Gas, da Sie nur in den Verbrauchsspitzen auf diese Brennstoffe zurückgreifen müssen.

Die Kraft der Sonne und des Feuers unterstützt die Heizungsanlage und verringert den Verbrauch von Öl, Gas und anderen Energieträgern. Weder Holz noch die Kraft der Sonne sind am Treibhauseffekt beteiligt. Die Umwelt schonen und dabei Geld sparen.

## SOLARTECHNOLOGIE – DIE SONNE SCHICKT UNS KEINE RECHNUNG

Weltweit stellt uns die Sonne ständig 10000 mal mehr Energie kostenlos zur Verfügung, als wir zur Primärenergieversorgung benötigen. Nach heutigem Kenntnisstand ist die Energie von der Sonne unerschöpflich und vor allem kostenlos. Unsere Kunden freuen sich seit Jahren über Ihre Entscheidung, die Solaranlage bei Hark gekauft zu haben. Nutzen auch Sie die kostenlose Energie von der Sonne.

Eine richtig ausgelegte Solaranlage kann Ihren Warmwasserbedarf in den Sommermonaten bis zu 100 % abdecken und im Jahresmittel bis zu 60 %. Heutzutage werden in der Regel größere Solaranlagen realisiert, weil man erkannt hat, dass Solarenergie einen sinnvollen Beitrag zur Heizungsunterstützung leisten kann.

Speziell in Kombination mit einem wasserführenden Kaminofen ergibt sich so ein enormes Potential den Öl- oder Gasverbrauch zu senken. **Sprechen Sie mit unseren Fachleuten.**

**Feuer** – Der Kamin oder Kaminofen erwärmt den Aufstellraum direkt und über die integrierte Wassertasche unterstützt er die Heizungsanlage und Brauchwassergewinnung.

**Wasser** – Die Brauchwasseraufbereitung (Dusche, Küche usw.) und die Unterstützung der Heizungsanlage sind integraler Bestandteil der 4 Elemente von HARK.

**Sonne** – Die modernen Röhrenkollektoren nutzen die Kraft der Sonne um aktiv die Brauchwasseraufbereitung und/oder die Heizung zu unterstützen.

**Erde** – Der Brennstoff Holz wächst nach und ist bei der Verbrennung nicht am Treibhauseffekt beteiligt. Optimal für eine umweltgerechte Heizung.

## ENERGIESPARSYSTEME FÜR IHR ZUHAUSE – UNSERE STARTERSETS:

**Starterset 1**  
In unserem Starterset 1 ist ein HARK-Vakuumröhrenkollektor mit Montage-set, 1 Solarstation mit Pumpe und Entlüftungsgefäß, 1 Ausdehnungsgefäß, 1 Digitalregler sowie Solarfluid und Anschlussschläuche enthalten.

**Starterset 2**  
Das Starterset 2 enthält zusätzlich zum Starterset 1 einen 300 Liter Solarstandspeicher mit einer isolierten 15 m Solarsteigeleitung (Spiralrohr).

**Starterset 3**  
Im Starterset 3 ist der wassergeführte Kaminofen HARK 88 WW GT ECOplus (mit Kachelverkleidung) enthalten, sowie alle Bauteile, die zur Einbindung des Kaminofens in die Zentralheizung erforderlich sind (außer Anschlussverrohrung). Dieses Set kann um Solarkollektoren erweitert werden.

## EFFIZIENTE TECHNIK IN ANSPRUCHSVOLLEM DESIGN

Unsere Vakuumröhrenkollektoren zeichnen sich vor allem durch folgende Besonderheiten aus:

- Eine bis zu 25 % höhere Leistung als Flachkollektoren.
- Die 360° Absorber sorgen immer für eine optimale Ausrichtung zur Sonne.
- Die Vakuumröhren sind hagelschlagsicher bei Körnern bis zu einem Durchmesser von 25 mm.
- Die „trockene“ Anbindung der Vakuumröhre an die Kondensationskammer ermöglicht einen Röhrentausch ohne Entleerung der Anlage.

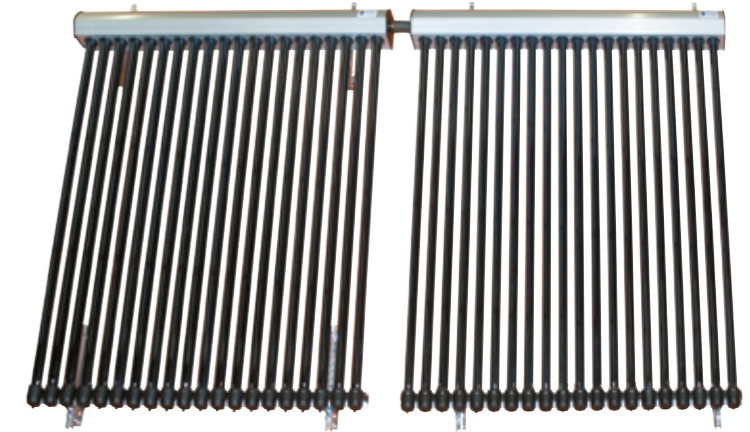

ferrohr weitergeleitet. Die darin eingeschlossene Flüssigkeit verdampft schon bei relativ niedrigen Temperaturen (ca. 25°C). Der Dampf steigt, physikalisch bedingt, im Verdampferrohr bis in die Kondensationskammer hinauf. Damit dies funktionieren kann, benötigen die Kollektoren einen Aufstellwinkel zwischen 25 und 65 Grad.

In der Kondensationskammer wird die Wärme an das Solarfluid übertragen, welches durch das Sammlerrohr zirkuliert. Dabei kondensiert der Dampf und die Flüssigkeit fließt innerhalb des Verdampferrohrs wieder nach unten. Der Kreislauf beginnt von vorn. Dieser Vorgang funktioniert auch bei diffuser Strahlung. Er ist nur abhängig von der vorherrschenden Außentemperatur. Deshalb arbeiten Vakuumröhrenkollektoren auch schon bei bedecktem Himmel und damit früher und auch länger als Flachkollektoren.

## FUNKTIONSPRINZIP DER VAKUUMRÖHRENKOLLEKTOREN

Die einfallenden Sonnenstrahlen werden vom Absorber aufgenommen. Der 360° Absorber ermöglicht dabei eine optimale Ausbeute, denn egal wie der Sonnenstand ist, die Strahlen treffen immer im optimalen 90° Winkel auf die Röhren. Über großzügig dimensionierte Wärmeleitbleche wird die aufgenommene Wärme an das Verdamp-

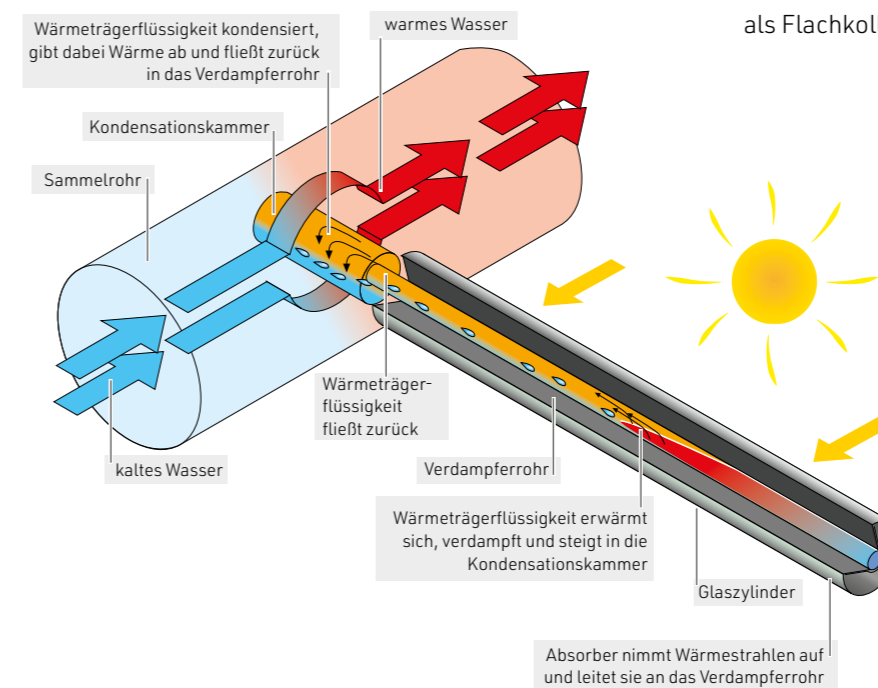

### TIPP!

Holen Sie sich Geld vom Staat! Der Staat fördert die Errichtung und Erweiterung von Solaranlagen zur Brauchwasseraufbereitung und Heizungsunterstützung im Gebäudebestand. Informieren Sie sich unter [www.bafa.de](http://www.bafa.de) über die Voraussetzungen, sowie die Verfügbarkeit der Mittel. Eine Förderung kann seitens der Firma Hark nicht garantiert werden.

## ALTERNATIVE HEIZSYSTEME KOMBIPUFFERSPEICHER

### ENERGIE RICHTIG GESPEICHERT – UNSER THERMOPOWER 750

Geringer Platzbedarf und hohe Montagefreundlichkeit. Unser Kombipufferspeicher „Thermopower 750“ ist speziell zur Speicherung erneuerbarer Energien entwickelt worden. Seine extrem gute Isolierung reduziert Wärmeverluste auf ein Minimum. Neben einem wasserführenden Kamin, Kachelofen oder Kaminofen können Sie weitere Wärmeerzeuger wie Solaranlage, Brennwertgerät, Öl- oder Gasheizkessel anschließen.

Zusammen mit den vorgefertigten, isolierten Baugruppen besteht der Pufferspeicher auch in punkto Montagefreundlichkeit. Die Verlegung von Rohrleitungen wird hier auf ein Minimum reduziert. So sparen Sie während der Montage Zeit und Geld.

Die überzeugende Gesamtlösung aus einer Hand, um wertvolle Energie umweltgerecht und effizient in behagliche Wärme umzusetzen.

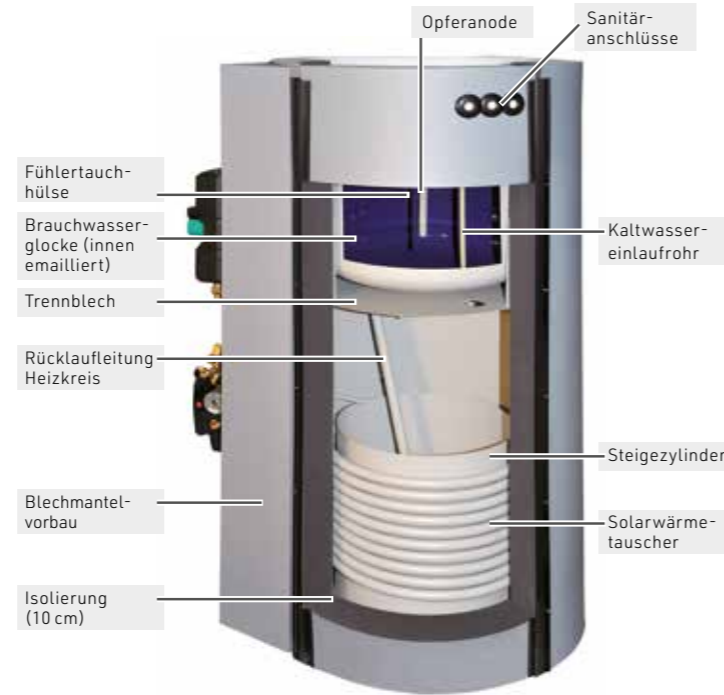

### UNSER WEITERES SPEICHERPROGRAMM:



**Thermopower 750**



**Kombipufferspeicher „Thermotec“** lieferbar mit 550 l, 600 l, 750 l und 1000 l Gesamtvolumen

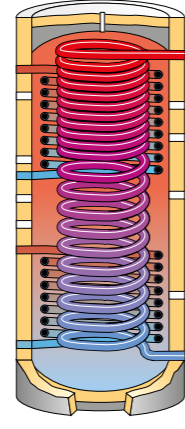

**Hygienespeicher „Thermoplus“** lieferbar mit 500 l, 800 l und 1000 l Gesamtvolumen



**Pufferspeicher** lieferbar mit 500 l, 800 l und 1000 l Gesamtvolumen



**Solarspeicher** lieferbar mit 300 l, 400 l und 500 l Gesamtvolumen

Neben der technischen Anforderung wird die Größe eines Speichers auch von den örtlichen Gegebenheiten und den persönlichen Komfortwünschen bestimmt. Alle Speicher, ausgenommen unseres Thermopower 750, sind deshalb in verschiedenen Größen erhältlich, damit für jeden Anwendungsfall der optimale Speicher verfügbar ist.

## ALTERNATIVE HEIZSYSTEME HOLZVERGASERKESSEL

### DIE RICHTIGE ENTSCHEIDUNG WENN MEHR LEISTUNG GEFRAGT IST

Ein Holzvergaserkessel ermöglicht die vollständige Beheizung eines Hauses mit Scheitholz im Rahmen seiner Nennwärmeleistung.

Im Basismodell mit 20 kW können Holzscheite bis 0,33 m Länge verbrannt werden (bei leistungsstärkeren Modellen bis zu 0,53 m).

Der Holzvergaserkessel zeichnet sich durch sein gutes Preis-Leistungs-Verhältnis, sowie seine schadstoffarme Verbrennung aus. Der Kessel ist kompakt und sehr robust aufgebaut und verfügt über eine keramische Brennkammer. Durch gut abgestufte Leistungsbereiche gibt es für fast jedes Objekt den optimalen Kessel.

Die notwendige Kombination mit einem Pufferspeicher ermöglicht, den Kessel im Volllastbereich zu betreiben. Das bedeutet ein Optimum an Wirkungsgrad, Lebensdauer und Verbrennungswerten.



- Ausgefällte Holzvergasertechnik ohne Elektronik
- Unabhängigkeit von fossilen Energieträgern (Öl und Gas)
- Umweltfreundliche, CO<sub>2</sub> neutrale Verbrennung
- Sparsam im Verbrauch durch hohen Wirkungsgrad
- Leichte, übersichtliche Bedienung und geringer Wartungsaufwand
- Saugzugventilator mit Schwelgasabsaugung



# DIE LÖSUNG FÜR ALLE REGELUNGSPROBLEME

## DER ENERGIEREGLER

Dieses Allroundgenie löst alle Regelungsprobleme im Bereich der alternativen Energien in einem Gerät. Er regelt und optimiert die Energielogistik Ihres wasserführenden Kamin- oder Kachelofeneinsatzes, der Solaranlage und des Pufferspeichers ohne dabei in die Elektronik der vorhandenen Heizungsanlage einzugreifen.

### Der HARK-Energieregler sorgt für:

- optimale Energiegewinnung
- bestmögliche Energieverteilung
- bedarfsgerechte Energiespeicherung
- Steuersignale möglich für handelsübliche Pumpen
- Optimierte Be- und Entladung des Pufferspeichers in Verbindung mit Solaranlagen und/oder wasserführenden Heizeinsätzen



- Über 50 verschiedene Kombinationen von Alternativenergieanlagen anwählbar
- Energiemanagementfunktion in Verbindung mit HARK-Heizungsregler möglich

## DER HEIZUNGSREGLER

Falls Ihr Heizkessel oder Brennwertgerät nicht bereits über die notwendige Regelung verfügt, hilft der digitale HARK-Heizungsregler. Er kontrolliert den Pufferspeicher und bis zu zwei Heizkreise (Fußbodenheizung und Heizkörper).



- Witterungsgeführter Digitalregler für Heizkessel oder Brennwertgeräte
- Optimale Anpassung auf den individuellen Bedarf durch vielfältige Einstellungsmöglichkeiten
- Energiemanagementfunktion in Verbindung mit HARK-Energieregler möglich.

## WELCHER REGLER REGELT WAS IN DER ANLAGE?

### Beispiel von HARK:

- Aktionspaket 3-TP (Thermopower ersetzt den alten Brauchwasserspeicher)
- Pumpenbaugruppe mit Mischer (ersetzt alte Heizungspumpe)
- Heizungsregelung PM 2970 (ersetzt alte Heizungsregelung)

### Typische bauseitige Anlage:

- Ölkessel
- Heizkörper (kein Mischer)
- Brauchwasserspeicher

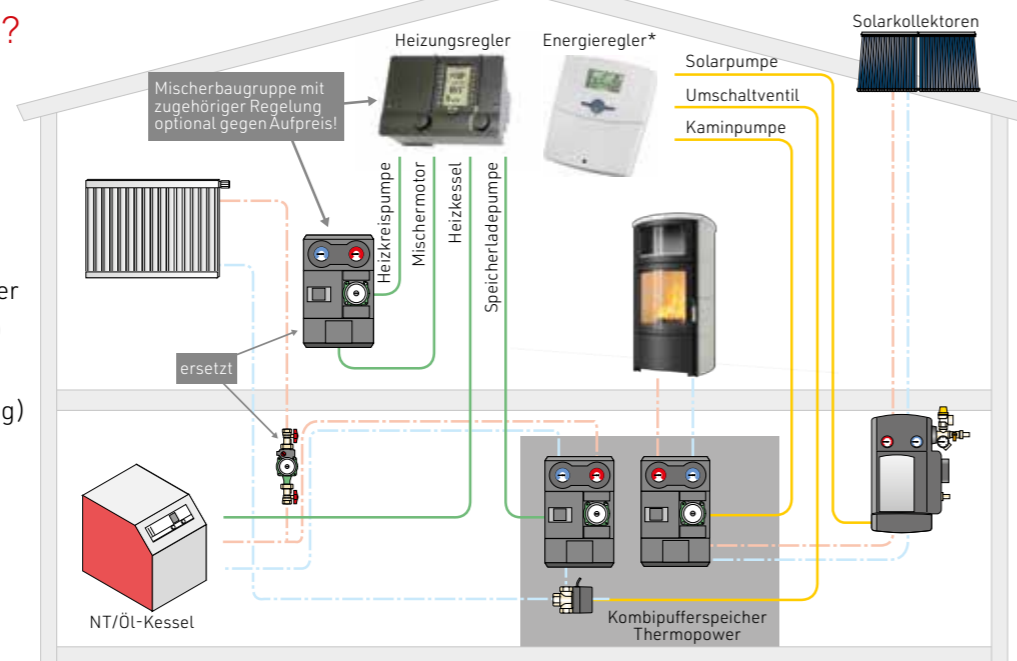

\* Bei allen WW- & Aktionspaketen, außer Aktionspaket 1, im Basispaket enthalten

# SCHORNSTEIN – EINE INVESTITION FÜRS LEBEN

Wir bieten Ihnen ein hochwertiges, doppelwandiges, feuchteunempfindliches Edelstahl-Schornsteinsystem für die Außenwand. Dieses ist TÜV-geprüft und CE-Zertifiziert für Öl-, Gas- und Festbrennstoff-Regelfeuerstätten. Wenn kein Schornstein in Ihrem Haus vorhanden ist, lässt sich der Edelstahlschornstein einfach nachrüsten und den Traum vom Kamin oder Kachelofen wahr werden.

- Schnelle und einfache Montage
- Passgenaue Bauelemente
- Sofortige Betriebsbereitschaft
- Funktional und zuverlässig
- TÜV-geprüft/CE-zertifiziert
- Korrosionssicher
- Lange Lebensdauer
- Lieferbar in folgenden Nennweiten: 150, 180, 200, 250 mm
- Sondergrößen auf Anfrage
- Rauchgasrohr:Edelstahl (V4A), Materialstärke 0,6 mm
- 32 mm Dämmung
- Mantelrohr:Edelstahl (V2A), Materialstärke 0,6 mm



## ELEKTROSTATISCHER FEINSTAUB-PARTIKELABSCHIEDER FIRECLEAN

Sie besitzen einen schönen, alten Kamin oder Kachelofen, der gemäß den aktuellen gesetzlichen Regelungen von einer Stilllegung betroffen ist oder umgerüstet werden muss?

Sie scheuen sich vor einem größeren Umbau, möglicherweise einem Teilabriss oder dem Risiko, dass Ihr liebgehabter Kamin dabei beschädigt wird?

### DANN HABEN WIR DIE ALTERNATIVE:

Durch den Einbau eines elektrostatischen Staubpartikelabscheiders im oder auf dem Schornstein behält Ihr Kamin seine Zulassung und darf unbefristet weiter betrieben werden.

In unseren Staubabscheidern befindet sich eine Elektrode, an die eine Spannung angelegt wird, wenn Ihr Kamin oder Kachelofen in Betrieb ist. Diese elektrische

Spannung sorgt dafür, dass sich die Feinstäube im Abgas an den Wänden des Schornsteins oder des Rauchrohres ablagern.

Dort verklumpen sie zu Grobstäuben und werden im Zuge der turnusmäßigen Reinigung des Schornsteins abgekehrt und entsorgt. Da der Staubabscheider über einen Temperaturfühler nur eingeschaltet wird, wenn der Kamin oder Kachelofen in Betrieb ist, sind die Betriebskosten sehr gering.

Der Aufbau des Staubabscheiders ermöglicht eine einfache Montage und Reinigung. Er ist lieferbar für alle gängigen Hausschornsteingrößen. Im Lieferumfang sind alle für die Funktion und die Montage erforderlichen Bauteile enthalten. Die Auswahl des Gerätetyps ist abhängig von den örtlichen Gegebenheiten. Sprechen Sie uns an, wir beraten Sie gerne.

### FOLGENDE VERSIONEN SIND MÖGLICH:

#### FIRECLEAN 1

Der Einbau erfolgt im Schornsteinzug beispielsweise in der Reinigungsöffnung im Dachgeschoss oder Dachboden. Geeignet für mehrschalige Schornsteine mit einem Innenrohr aus Keramik oder Edelstahl von 130 bis 250 mm.



##### Produktbeschreibung:

- DIBt-Zulassung für Holzfeuerstätten bis 50 kW und 400° C Abgastemperatur
- Abscheidegrad bis über 75 % bezogen auf die Partikelmasse. Abscheidegrad bis über 95 % bezogen auf die Partikelanzahl
- Ein - und Ausschalten automatisch durch integriertes Thermoelement
- Leistungsaufnahme 2 W Stand-By, 30 W Abscheidebetrieb
- Einfache Reinigung, Ein- und Ausbau über Bajonettverschluss

#### FIRECLEAN 2

Die Montage erfolgt auf dem Schornsteinkopf im Außenbereich. Geeignet für mehrschalige Schornsteine, doppelwandige Edelstahlschornsteine sowie einschalig gemauerte Schornsteine.



##### Produktbeschreibung:

- DIBt-Zulassung für Holzfeuerstätten bis 50 kW und 400° C Abgastemperatur
- Lieferbar in den Durchmessern 150mm, 180mm, 200mm, 250mm
- Abscheidegrad bis über 75 % bezogen auf die Partikelmasse. Abscheidegrad bis über 95 % bezogen auf die Partikelanzahl
- Ein - und Ausschalten automatisch durch integriertes Thermoelement
- Leistungsaufnahme 2 W Stand-By, 30 W Abscheidebetrieb
- Einfache Reinigung und Montage

#### FIRECLEAN 3

Der Einbau erfolgt in der Rauchrohrverbindung zwischen Feuerstätte und Schornstein.



##### Produktbeschreibung:

- DIBt-Zulassung für Holzfeuerstätten bis 50 kW und 400° C Abgastemperatur
- Abscheidegrad bis über 75 % bezogen auf die Partikelmasse. Abscheidegrad bis über 95 % bezogen auf die Partikelanzahl
- Kurze Abscheidestrecke ab 500 mm Länge
- Ein - und Ausschalten automatisch durch integriertes Thermoelement
- Leistungsaufnahme 2 W Stand-By, 30 W Abscheidebetrieb
- Einfache Reinigung und Montage

Heizkessel und Pelletöfen Förderung: [www.bafa.de](http://www.bafa.de)



## Unsere Hauptverwaltung mit Großausstellung in Duisburg:

Hochstraße 197-213  
47228 Duisburg-Rheinhausen  
Telefon 0 20 65/997-0  
Telefax 0 20 65/997-199



- 01139 Dresden** Washingtonstraße 16/16a, im Siemensgebäude, Telefon (03 51) 8 48 71 95
- 02625 Bautzen/Stiebitz** Dresdener Straße 91, Telefon (0 35 91) 27 58 09  
Öffnungszeiten: Mo.-Fr. 9.00-18.00 Uhr, Sa. 9.00-14.00 Uhr
- 03051 Cottbus** Gallincher Hauptstraße 44a, Telefon (03 55) 3 57 38 68,  
Öffnungszeiten: Mo.-Fr. 09.00-18.00 Uhr, Sa. 09.00-14.00 Uhr
- 04178 Leipzig (Rückmarsdorf)** Kastanienweg 5, BAB A9, Abfahrt Leipzig West,  
an der Merseburger Straße (gegenüber Löwencentre), Telefon (03 41) 4 61 81 46
- 09247 Chemnitz-Röhrsdorf** Chemnitzer Straße 6, Telefon (0 37 22) 8 90 80 21,  
Öffnungszeiten Mo.-Fr. 10.00-18.00 Uhr, Sa. 10.00-14.00 Uhr
- 12623 Berlin (Mahlsdorf)** Landsberger Straße 266,  
Telefon (0 30) 56 58 60 57
- 13599 Berlin (Spandau)** Am Juliierturm 13 - 29, A 100 Abfahrt  
Jakob-Kaiser-Platz, Richtung Spandau, Telefon (0 30) 33 50 37 49
- 14469 Potsdam** Potsdamer Straße 183, Telefon (0331) 55 07 93 24
- 16321 Bernau bei Berlin** Schwanebecker Chaussee 105a, A11 Richtung  
Stettin, Abfahrt Bernau-Süd, im Holz Zentrum Theile, Telefon (0 33 38) 4 56 57,  
Öffnungszeiten: Mo.-Fr. 9.00 - 18.30 Uhr, Sa. 9.00 - 14.00 Uhr
- 17034 Neubrandenburg** Demminer Straße 5, Telefon (03 95) 4 50 47 45
- 18069 Rostock (Alt Reutershagen)** Braesigplatz 1 (an der B 105,  
Ecke Hamburger Straße), Telefon (03 81) 4 00 51 65
- 19061 Schwerin** Ellerried 3 (an der B 106 neben dem 7 Seen-Center),  
Telefon (03 85) 7 73 33 75, Öffnungszeiten: Mo.-Fr. 10.00 - 18.00 Uhr,  
Sa. 10.00 - 16.00 Uhr
- 21075 Hamburg** Stader Straße 2-4, Telefon (040) 30 70 26 60
- 23554 Lübeck** Schwartauer Allee 92 / Ecke Karlstr., Telefon (04 51) 4 00 59 01
- 24146 Kiel** Schlehenskamp 14, Telefon (04 31) 200 40 84, Öffnungszeiten: Mo.-Fr.  
10.00 - 18.00 Uhr, Sa. 10.00 - 16.00 Uhr
- 25469 Halstenbek** Wohnmeile, Gärtnerstraße 130 - 140,  
Telefon (0 41 01) 6 96 10 61
- 26133 Oldenburg** Cloppenburger Straße 345, Telefon (04 41) 204 96 57  
(Donnerstag geschlossen)
- 28832 Achim-Uphusen** Uphuser Heerstraße 117, Telefon (0 42 02) 9 88 43 12
- 30916 Isernhagen/Hannover** Opelstraße 2, Telefon (05 11) 61 31 76
- 33106 Paderborn** Frankfurter Weg 8, Telefon (0 52 51) 5 40 87 95,
- 33649 Bielefeld** Sunderweg 2, Telefon (05 21) 94 41 30 32  
(Mittwoch geschlossen)
- 34123 Kassel** Leipziger Straße 50 - 54, A7 Abfahrt Kassel Nord, Richtung  
Zentrum, am Kreisel, Telefon (05 61) 9 53 21 98
- 35398 Gießen** Rodheimer Straße 61 - 63, Telefon (06 41) 6 86 88 08
- 36043 Fulda** Ortesweg 7, B 254 (Eingang Frankfurter Straße, Ecke Kohlhäuser  
Straße), Telefon (06 61) 3 80 46 14
- 38112 Braunschweig** Am Denkmal 5 (Eingang Gifhorner Straße),  
Telefon (05 31) 2 15 97 70
- 39112 Magdeburg** Am Fuchsberg 4, Telefon (03 91) 6 22 48 49
- 40667 Meerbusch** Düsseldorfer Str. 38, Telefon (0 21 32) 9 14 28 80
- 41199 Mönchengladbach (Ausstellung mit Lagerverkauf)** Kölner Straße 292  
(B59, Stadtteil Sasserath), Telefon (0 21 66) 1 25 71 18
- 42275 Wuppertal** Berliner Straße 39, Telefon (02 02) 25 45 38 30
- 44141 Dortmund** Westfalendamm 104 (an der B1 neben Citroen),  
Telefon (02 31) 5 86 20 26
- 47228 Duisburg - Rheinhausen (Werksverkauf)** Großausstellung,  
Hauptverwaltung und Werksverkauf, Hochstraße 197 - 213 (Ortsteil  
Hochemmerich im Gewerbegebiet Mevissen), Telefon (0 20 65) 9 97 - 0
- 48151 Münster** Weseler Straße 48, Telefon (02 51) 96 19 07 00
- 49090 Osnabrück** Pagenstecher Straße 35, A1 Abf. Hafen, Richtung OS, nach  
ca. 7 km auf der rechten Seite, Telefon (05 41) 4 06 72 01 (Dienstag geschlossen)
- 50858 Köln (Marsdorf)** Dürener Straße 425 - 427, Telefon (0 22 34) 9 67 90 52
- 53117 Bonn** Kölnstraße 490 - 496 (alte B9, gegenüber Nordfriedhof),  
Telefon (02 28) 68 96 29 40
- 54292 Trier** Georg-Schmitt-Platz 1 (Ecke Zurmaier Straße, Nähe  
Kaiser-Wilhelm-Brücke), Telefon (06 51) 2 40 33
- 55128 Mainz** Haifa-Allee 2, Telefon (0 61 31) 50 70 17
- 56218 Mülheim-Kärlich** Industriestraße 21, Telefon (02 61) 2 91 98 92,  
Öffnungszeiten: Mo.-Fr. 10.00-19.00 Uhr, Sa. 10.00-18.00 Uhr
- 57072 Siegen** Sandstraße 86, Telefon (02 71) 2 38 25 36
- 60314 Frankfurt** Hanauer Landstraße 421, Telefon (0 69) 94 74 15 77
- 66121 Saarbrücken** Mainzer Str. 161, Telefon (06 81) 8 31 72 22
- 67663 Kaiserslautern** Merkurstraße 31 (Gewerbegebiet West),  
Telefon (06 31) 5 91 37
- 68309 Mannheim** St. Ingberter Str. 2-4 (an der B 38 stadteinwärts links)  
Telefon (06 21) 71 77 97 70
- 71254 Ditzingen** Siemensstraße 6 (A81, Abfahrt Stuttgart Feuerbach, links ab),  
Telefon (0 71 56) 43 74 62 (Dienstag geschlossen)
- 73230 Kirchheim unter Teck** Schöllkopfstraße 5, Telefon (0 70 21) 8 65 40 94  
(Dienstag geschlossen)
- 74080 Heilbronn** Neckargartacher Straße 110, Telefon (0 71 31) 6 42 21 12,  
Öffnungszeiten: Mo. - Fr. 10.00 - 18.00 Uhr, Sa. 10.00 - 16.00 Uhr  
(Dienstag geschlossen)
- 74564 Crailsheim** Schönebühlstraße 11, Telefon (0 79 51) 4 69 15 55,  
Öffnungszeiten: Mo. - Fr. 10.00 - 18.00 Uhr, Sa. 10.00 - 15.00 Uhr  
(Dienstag geschlossen)
- 76133 Karlsruhe** Kriegsstraße 45, Telefon (07 21) 3 54 41 60
- 77652 Offenburg** Okenstr. 45-47, Telefon (07 81) 97 06 72 97, Öffnungszeiten:  
Mo.-Fr. 10.00-18.00 Uhr, Sa. 10.00-16.00 Uhr
- 78073 Bad Dürkheim** Carl-Friedrich-Benz-Straße 11, Telefon (0 77 26) 93 95 56,  
Öffnungszeiten: Mo. - Fr. 10.00 - 18.00 Uhr, Sa. 10.00 - 16.00 Uhr
- 84030 Landshut** Maybachstraße 6, Telefon (08 71) 2 76 41 77
- 85053 Ingolstadt** Alfred-Brehm-Straße 1, Ecke Manching Straße,  
Telefon (08 41) 93 17 64 21
- 85540 Haar bei München** Hans-Pinsel-Straße 1 / Ecke Münchner Straße  
(Dreierhaus), Telefon (0 89) 45 68 98 30, Öffnungszeiten:  
Mo.-Fr. 9.30-18.30 Uhr, Sa. 9.30-16.00 Uhr
- 86154 Augsburg** Donauwörther Straße 128 (direkt an der B2),  
Telefon (08 21) 2 18 22 35
- 87437 Kempten** Kaufbeurer Straße 91, Telefon (08 31) 5 12 21 86,  
Öffnungszeiten: Mi. - Fr. 10.00 - 18.00 Uhr, Sa. 10.00 - 14.00 Uhr,  
Mo. + Di. geschlossen
- 89077 Ulm** Blaubeurer Straße 71, Telefon (07 31) 3 98 09 57
- 90763 Fürth** Benno-Strauß-Straße 1, Telefon (09 11) 95 09 46 70
- 93059 Regensburg** Abensstraße 3 (an der Frankenstr.),  
Telefon (09 41) 4 61 11 75
- 94469 Deggendorf** Graflinger Straße 73, Telefon (09 91) 2 70 86 85  
(Dienstag geschlossen)
- 95448 Bayreuth** Riedinger Straße 10, Telefon (09 21) 1 50 45 16
- 96052 Bamberg** Laubanger 1-3, Telefon (09 51) 7 00 95 91
- 97076 Würzburg** Nürnberger Straße 131 a (im Gewerbegebiet Ost),  
Telefon (09 31) 3 29 28 65, Öffnungszeiten: Mo.-Fr. 10.00-18.00 Uhr,  
Sa. 10.00-16.00 Uhr
- 99096 Erfurt** Arnstädter Straße 50 (A4 Ausfahrt Erfurt West, direkt  
an der B4), Telefon (03 61) 4 21 03 50

**Öffnungszeiten:**  
Montags - Freitags: 10.00 - 19.00 Uhr, Samstags: 10.00 - 16.00 Uhr  
Beachten Sie auch die abweichenden Öffnungszeiten der aufgeführten Studios!

**HARK STUDIOFINDER**  
Finden Sie online unsere Studios und Stützpunkthändler  
in Ihrer Nähe: [hark.de/studiofinder](http://hark.de/studiofinder)

# HARK STÜTZPUNKTHÄNDLER

**04600 Altenburg** Kaminstudio Jörg Oppermann, Leipziger Straße 24, Telefon (0 34 47) 89 42 63

**04886 Beilrode bei Torgau** Kaminstudio Werner Kunze, Nordring 37, Telefon (0 34 21) 71 47 23

**06179 Zscherben/Halle** Kaminbau GmbH, Am Bruchfeld 7 (Zscherbener Landstraße), Telefon (03 45) 2 10 02 12

**06844 Dessau** Kaminbau GmbH, Franzstraße 94, Telefon (03 40) 2 21 00 20

**08451 Crimmitschau** Kaminwelt Crimmitschau, Carl-Spengler-Straße 1, Telefon (0 37 62) 9 55 40

**14929 Treuenbrietzen** Kaminstudio Gärtner, Breite Straße 17, Telefon (03 37 48) 7 03 48

**15299 Müllrose** Tesky Kaminstudio, Gewerbeparkring 29, Telefon (03 36 06) 49 77

**15741 Bestensee** Feuerland Bestensee, Hauptstraße 22, Telefon (03 37 63) 6 02 00

**26169 Friesoythe-Neuvrees** Fliesen Kalmage GmbH & Co. KG, Im alten Haferland 7, Telefon (0 44 93) 92 11 92

**35091 Cölbe-Marburg** Kaminstudio Hein, Kasseler Straße 51, Telefon (0 64 21) 8 50 11

**37130 Klein Lengden** Kaminstudio A. Oetzel, Steinslieth 5 (Gewerbegebiet, oberhalb des ReWe-Marktes), Telefon (0 55 08) 97 94 08

**37351 Dingelstädt** Ofenbaumeister Hofmeister, Birkunger Straße 40, Telefon (03 60 75) 6 26 80

**38889 Blankenburg** Kaminbau GmbH, Lerchenbreite 2 E, Telefon (0 39 44) 3 62 92 80

**48529 Nordhorn** Fa. Terwey Kamin- u. Kachelofenstudio, Otto-Hahn-Straße 49, Telefon (0 59 21) 8 03 80

**49770 Herzlake** Bauherrenzentrum Herzlake, Siemensstraße 34, Telefon (0 59 62) 23 59

**52388 Nörvenich-Hochkirchen** DWT GmbH, Neffeltalstraße 14, Telefon (0 24 26) 17 05

**53474 Bad Neuenahr** Fliesenfachhandel Dreimüller, Sinziger Straße 3, Telefon (0 26 41) 784 54

**55768 Hoppstädten Weiersbach** Wilhelm-Bau24 GmbH, Industriestraße 14, Telefon (0 67 82) 989 49 90

**57627 Hachenburg** Ofenstudio Hachenburg, Wilhelmstraße 4 (in der Schwanenpassage), Telefon (0 26 62) 9 69 75 71

**63654 Büdingen** R. Debus Kamin- & Kachelofenstudio, Orleshäuserstraße 65, Telefon (0 60 42) 978 18 61

**66987 Thaleischweiler-Fröschen** Ofenhaus Thaleischweiler Schornsteinbau Braun & Bold GmbH, Hauptstraße 3, Telefon (0 63 34) 13 83

**72336 Balingen-Engstlatt** Fa. Silbernagl, Hechinger Straße 11/1, Telefon (0 74 33) 90 89 80

**88696 Owingen** Fa. Walter, Carl-Benz-Straße 5, Telefon (0 75 51) 38 07

**98527 Suhl** Schornstein und Kaminbau Walther, Gothaerstraße 115, Telefon (0 36 81) 30 09 32

**99734 Nordhausen** Kaminstudio Rosenbusch, Motorenstraße 4 (Ecke Freiherr-vom-Stein-Str.), Telefon (0 36 31) 90 02 72

## Niederlande

**7722 MD Dalfsen** Kachel Totaal, Molenhoekweg 8 B, Tel. 0031 - 6 41 98 61 81

**8239 DC Lelystad** Q Kachels B.V., Apolloweg 329, Tel. 0031 - 3 20 41 21 11

## Belgien

**4750 Bütgenbach** Mertes Energie, Malmedyer Str. 55, Tel. 0032 - 4 97 43 28 15

## Österreich

**3660 Klein-Pöchlarn** Erndt Tonwarenerzeugung HARK Ofenfachmarkt, Wachaustraße 15, Telefon 00 43 - 74 13 / 82 92

**4150 Rohrbach** Ignis Ges.m.b.H Feuer-, Energie- und Umwelttechnik, Scheiblberg 42, Telefon 00 43 - 78 89 / 5 33 31 40

**4880 St. Georgen/Attergau** Hermapro GmbH, Jedlham 20, Telefon 00 43 - 66 49 / 69 10 98

**5500 Bischofshofen** Mp Ofen und Gartenstudio Paul Mairhofer, Molkereistraße 10, Telefon 00 43 - 64 62 / 52 56

**6300 Wörgl** Ofen & Herdstudio Schwaiger GmbH, Salzburger Str. 27, Telefon 00 43 - 53 32 / 7 71 55

## Rumänien

**557260 Loc. Selimbar, Sibiu** Unimat SRL, Str. Mihai Viteazu 2B, Telefon 00 40 / 7 42 22 39 68

## Schweiz

**1844 Villeneuve** Alpinofen SA, Rte du Pré au Bruit 2, Telefon 0041 (0) 21 / 965 13 65

**3027 Bern** Alpinofen AG, Ziegelackerstrasse 11a, Telefon 0041 (0) 31 / 992 13 13

**3202 Fraunkappelen / Bern** Brevag AG, Murtenstrasse 32, Telefon 0041 (0) 31 / 302 25 44

**5102 Rapperswil** Flammorama AG, Wiesenweg 40, Telefon 0041 (0) 62 - 8 89 80 60

**8308 Illnau** Alpinofen Import AG, Am Dorfbach 38, Telefon 0041 (0) 52 / 355 30 10

## Slowenien

**4220 Škofja Loka** Flamme-Rihtaršič, Potočnikova ulica 15, Telefon 00 386 / 45 15 44 90, www.hark.si

## Tschechien

**10600 Praha 10** Krby & Kamna FORTELL s.r.o., Kamelova 3260/1, Telefon 00 420 602 391 474

Alle technischen und sonstigen Angaben entsprechen dem Zeitpunkt der Drucklegung. Alle angegebenen Werte, Maße und Gewichte sind ca. Angaben. Druckfehler, Irrtümer sowie technische und optische Änderungen sind vorbehalten! Wir weisen darauf hin, dass der Druck die tatsächliche Farbgebung nur annähernd wiedergeben kann. Ofenkacheln werden ausschließlich unter Verwendung von Naturprodukten hergestellt. Haarrisse und Farbabweichungen in der Glasur sowie Glasurwolken sind zulässige Merkmale. Bei Natursteinprodukten sind Farbunterschiede sowie Glas- oder Quarzadern zulässige, naturgegebene Erscheinungen.





GmbH & Co. KG  
**HARK** <sup>®</sup> *Die Nr. 1*  
**im Kamin- & Kachelofenbau**

Hark GmbH & Co. KG  
Hauptverwaltung und Großausstellung  
Hochstraße 197-213, 47228 Duisburg  
Telefon 0 20 65 997-0, Fax 0 20 65 997-199

Überreicht durch:

Krby & kamna FORTELL s.r.o.  
Kamelova 3260/1  
16000 Praha 10  
Tel. +420 272652780  
Tel. +420 602391474  
Email: [info@krby-fortell.cz](mailto:info@krby-fortell.cz)  
Web: [www.krby-fortell.cz](http://www.krby-fortell.cz)