

40 Jahre

1971 1981 1991 2001 2011

GmbH & Co. KG
HARK® *Die Nr. 1*

Marktführer im Kamin- und Kachelofenbau



Studioserie

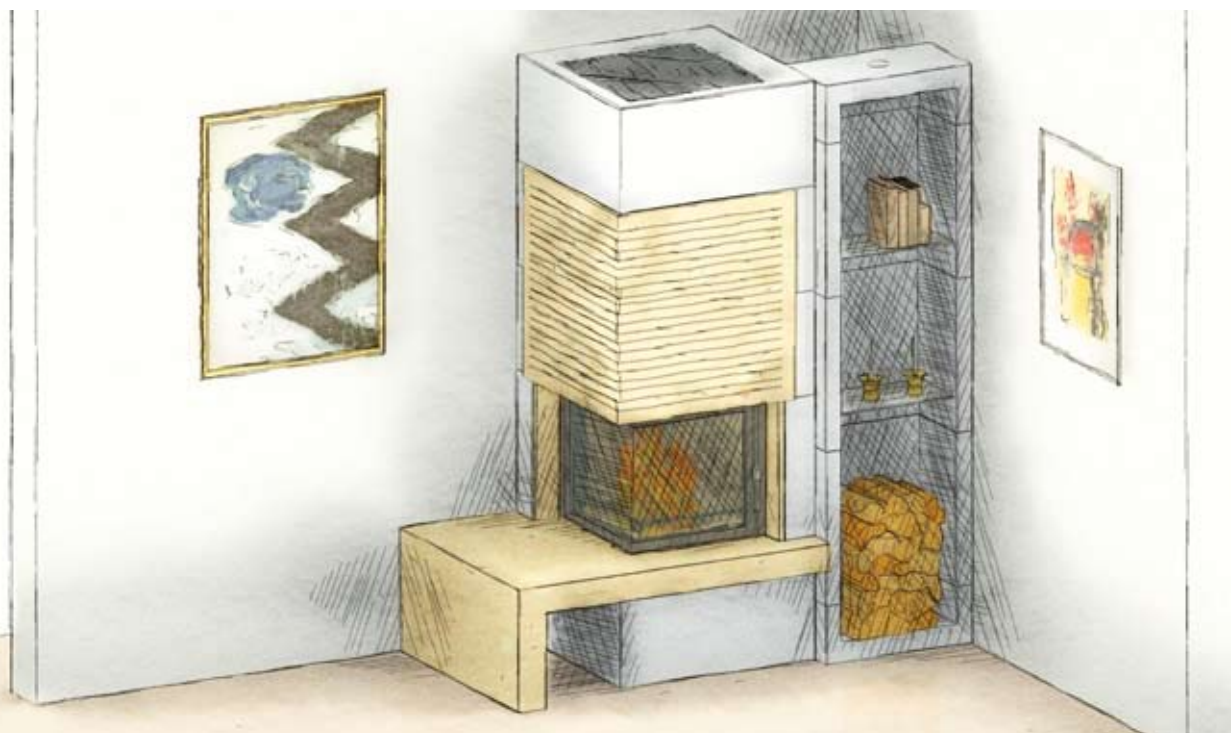

Hark Studioserie

Gestalten Sie Ihren Traumkamin in fast unbegrenzten Möglichkeiten

Mit der Studioserie hat Hark der Nachfrage nach schlichten Kaminen mit klaren Formen Rechnung getragen. Es wurde dazu speziell eine neue Kaminserie entwickelt. Hier kann der Kamininteressent seinen Traumkamin ganz einfach selbst zusammenstellen.

Es gibt bei diesen Kaminen jeweils ein Grundmodell, das nach dem persönlichen Geschmack eines jeden Einzelnen mit zusätzlichen Marmorteilen oder einem Regal verändert bzw. vergrößert werden kann. So kann man zwischen unterschiedlich dicken Untersimsen, unterschiedlichen Bauhöhen des Heizeinsatzes oder verschiedenen Marmorverkleidungen für Schürzen wählen. Dadurch ergibt sich eine Vielzahl von verschiedenen Gestaltungsmöglichkeiten.

Alle Verkleidungsteile, die nicht aus Marmor oder Granit bestehen, sind Schamotteverglassteile. Die Oberflächen dieser Teile sind unbehandelt, haben aber eine Art Sichtbetonoberfläche, die in der jeweiligen Wunschfarbe gestrichen werden kann. An den Kanten sind die Schamotteverglassteile mit einer Fasse versehen. Auf Wunsch können diese Oberflächen aber auch verputzt werden. Der Aufbau erfolgt schnell und einfach und verursacht wenig Schmutz.

Tauchen Sie nun ein in die Welt der Studioserie und lassen sich von den Variationsmöglichkeiten inspirieren.



Folgen Sie uns auf Facebook!



Studioserie 10/45.25.0 mit Regal, Marmor Crema-Marfil poliert

STUDIOSERIE 10

- ✓ einfache Montage durch Modulbauweise
- ✓ wärmespeichernder Schamotteverguss

Heizeinsatz:

Radiante 500/45 K,
der Heizeinsatz kann mit einer Türhöhe
von 45 cm oder 57 cm geliefert werden.

Größe:

10/45.25.0 mit Regal ca. 78,5 x 130 cm

Marmorarten:

-  Nero-Assoluto poliert
-  Crema-Caliza poliert
-  Crema-Marfil poliert
-  Mocca-Creme poliert
-  Estremoz poliert
-  Calatarao poliert
-  Rojo-Alicante poliert

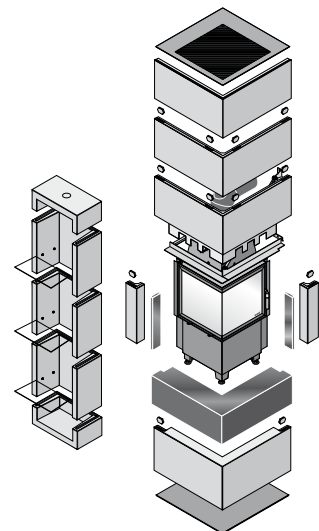



Studioserie 10/45.10.0 mit Regal, Granit Nero-Assoluto poliert

STUDIOSERIE 10

- ✓ einfache Montage durch Modulbauweise
- ✓ wärmespeichernder Schamotteverguss







Heizeinsatz:

Radiante 500/45 K,
der Heizeinsatz kann mit einer Türhöhe
von 45 cm oder 57 cm geliefert werden.

Größe:

- 10/45.10.0 mit Regal ca. 83 x 126 cm
- 10/45.2.0 ca. 69 x 69 cm
- 10/45.25.2 ca. 78,5 x 78,5 cm
- 10/45.2.0 mit Regal ca. 73 x 120,5 cm
- 10/45.25.0 ca. 78,5 x 78,5 cm

Marmorarten:

-  Nero-Assoluto poliert
-  Crema-Caliza poliert
-  Crema-Marfil poliert
-  Mocca-Creme poliert
-  Estremoz poliert
-  Calatarao poliert
-  Rojo-Alicante poliert

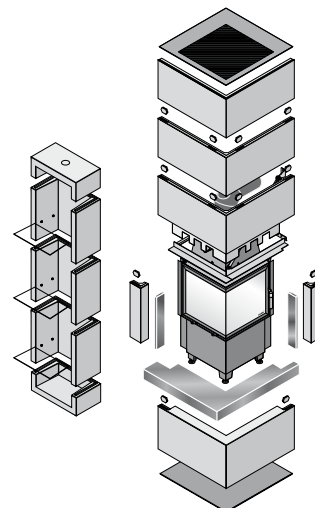



Studioserie 10/45.2.0,
Granit Nero-Assoluto poliert



Studioserie 10/45.25.2,
Schürze waagrecht gewellt,
Marmor Crema-Marfil poliert



Studioserie 10/45.2.0 mit Regal, Granit Nero-Assoluto poliert

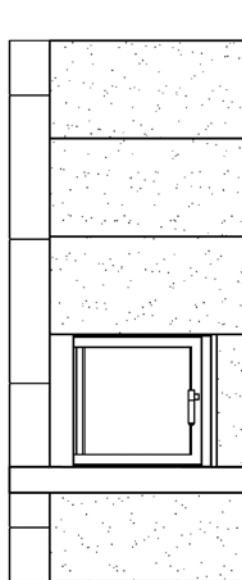
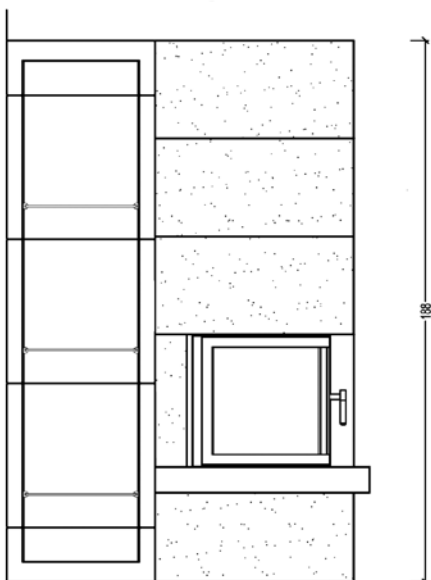

Studioserie 10/45.25.0,
Marmor Crema-Marfil poliert



Studioserie 11/57.15.1, Schürze senkrecht gewellt, Marmor Mocca-Creme poliert

STUDIOSERIE 11

- ✓ einfache Montage durch Modulbauweise
- ✓ wärmespeichernder Schamotteverguss

Heizeinsatz:





Radiante 550/30/57 H

Größe:

11/57.15.0 ca. 95 x 120 cm

11/57.15.1 ca. 95 x 120 cm

Marmorarten:

-  Nero-Assoluto poliert
-  Crema-Caliza poliert
-  Crema-Marfil poliert
-  Mocca-Creme poliert
-  Estremoz poliert
-  Calatarao poliert
-  Rojo-Alicante poliert

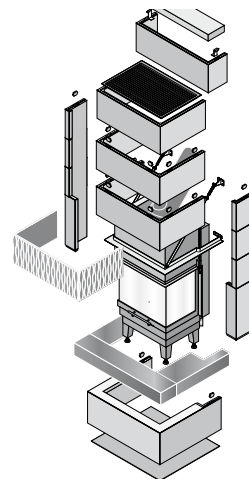



Studioserie 11/57.15.0, Granit Nero-Assoluto poliert



Detailansicht, bequeme Reinigung der Sichtscheibe

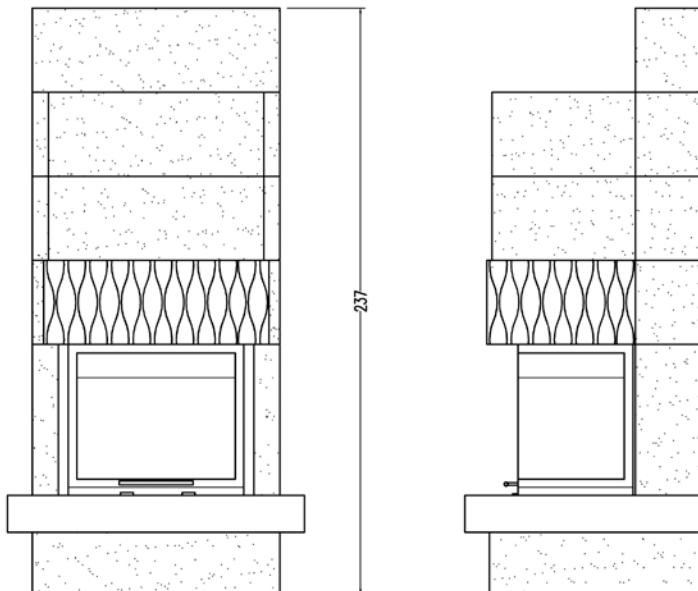

Studioserie 11/57.15.0, Marmor Mocca-Creme poliert



Studioserie 12/45.2.0 mit Regal, Marmor Crema-Caliza poliert

STUDIOSERIE 12

- ✓ einfache Montage durch Modulbauweise
- ✓ wärmespeichernder Schamotteverguss

Heizeinsatz:

Radiante 550/45 H,
der Heizeinsatz kann mit einer Türhöhe
von 45 cm oder 57 cm geliefert werden.

Größe:

- 12/45.2.0 mit Regal ca. 77 x 155,5 cm
- 12/45.2.0 ca. 77 x 104 cm
- 12/45.2.2 ca. 77 x 104 cm
- 12/45.10.2 mit Regal ca. 87 x 170,5 cm
- 12/45.10.2 ca. 87 x 119 cm

Marmorarten:

-  Nero-Assoluto poliert
-  Crema-Caliza poliert
-  Crema-Marfil poliert
-  Mocca-Creme poliert
-  Estremoz poliert
-  Calatarao poliert
-  Rojo-Alicante poliert

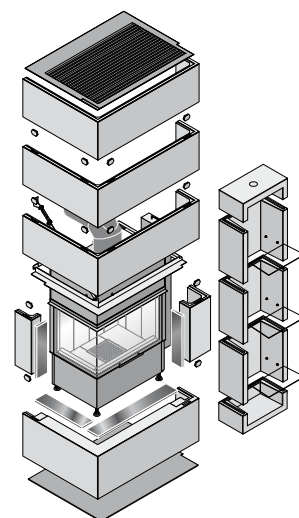



Studioserie 12/45.2.0,
Granit Nero-Assoluto poliert



Studioserie 12/45.2.2,
Schürze waagrecht gewellt,
Marmor Crema-Caliza poliert



Studioserie 12/45.10.2 mit Regal,
Schürze senkrecht geriffelt, Marmor Crema-Caliza poliert

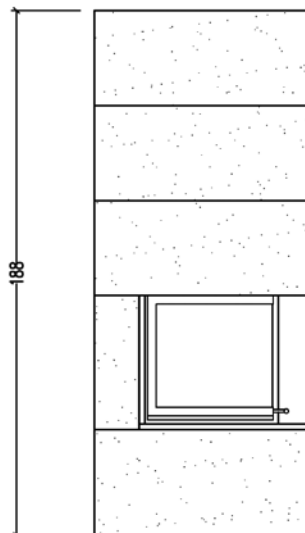
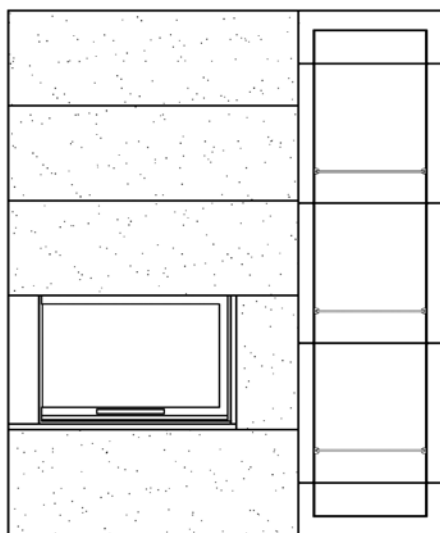

Studioserie 12/45.10.2, Schürze poliert,
Granit Nero-Assoluto poliert



Studioserie 12/45.10.0 mit Regal und Bank, Granit Nero-Assoluto poliert

STUDIOSERIE 12

- ✓ einfache Montage durch Modulbauweise
- ✓ wärmespeichernder Schamotteverguss





Heizeinsatz:

Radiante 550/45 H,
der Heizeinsatz kann mit einer Türhöhe
von 45 cm oder 57 cm geliefert werden.

Größe:

- 12/45.10.0 mit Regal und Bank
ca. 91 x 205,5 cm
- 12/45.25.2 ca. 84,5 x 112,5 cm
- 12/45.25.0 ca. 84,5 x 112,5 cm
- 12/45.25.2 mit Regal ca. 84,5 x 164 cm
- 12/45.10.0 ca. 87 x 119 cm

Marmorarten:

-  Nero-Assoluto poliert
-  Crema-Caliza poliert
-  Crema-Marfil poliert
-  Mocca-Creme poliert
-  Estremoz poliert
-  Calatarao poliert
-  Rojo-Alicante poliert

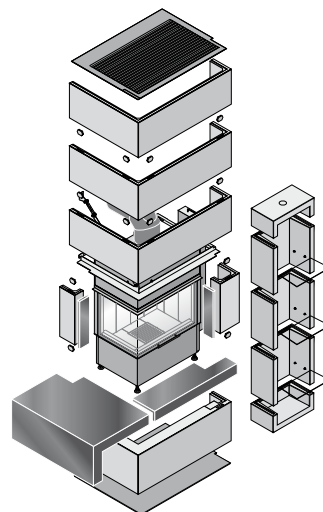



Studioserie 12/45.25.2, Schürze waagrecht gewellt, Marmor Crema-Caliza poliert



Studioserie 12/45.25.0, Marmor Crema-Caliza poliert



Studioserie 12/45.25.2 mit Regal, Schürze senkrecht geriffelt, Marmor Crema-Caliza poliert

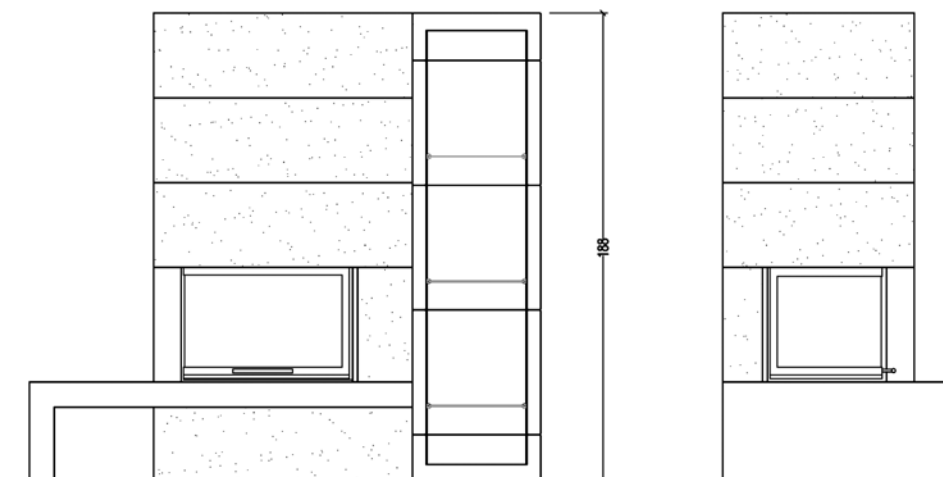

Studioserie 12/45.10.0
Granit Nero-Assoluto poliert



Studioserie 12/45.25.0 mit Regal, Marmor Crema-Caliza poliert

STUDIOSERIE 12

- ✓ einfache Montage durch Modulbauweise
- ✓ wärmespeichernder Schamotteverguss

Heizeinsatz:

Radiante 550/45 H,
der Heizeinsatz kann mit einer Türhöhe
von 45 cm oder 57 cm geliefert werden.

Größe:

- 12/45.25.0 mit Regal ca. 84,5 x 164 cm
- 12/45.10.2 mit Bank ca. 91 x 154 cm
- 12/45.2.0 ca. 77 x 104 cm
- 12/45.10.0 mit Regal ca. 87 x 170,5 cm

Marmorarten:

-  Nero-Assoluto poliert
-  Crema-Caliza poliert
-  Crema-Marfil poliert
-  Mocca-Creme poliert
-  Estremoz poliert
-  Calatarao poliert
-  Rojo-Alicante poliert

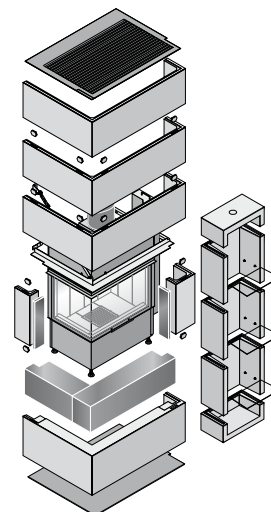



Studioserie 12/45.10.2, mit Bank, Schürze poliert, Granit Nero-Assoluto poliert



Studioserie 12/45.2.0 Marmor Crema-Caliza poliert



Studioserie 12/45.10.0 mit Regal, Granit Nero-Assoluto poliert

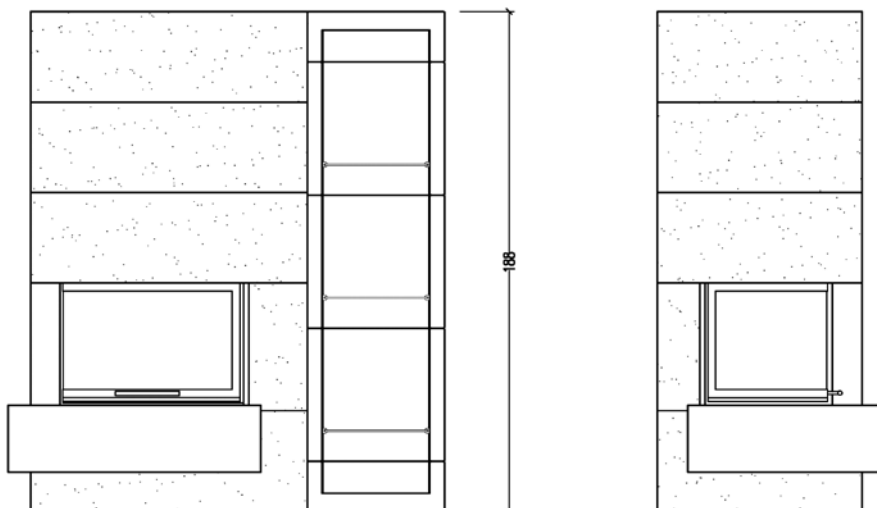

Studioserie 12/45.10.0 mit Regal Marmor Crema-Caliza poliert

Studios mit Ausstellung

- 01139 Dresden**, Washingtonstraße 16/16a, im Siemensgebäude, Telefon (03 51) 8 48 71 95
- 02625 Bautzen/Stiebitz**, Dresdener Straße 91, Telefon (0 35 91) 27 58 09
- 03051 Cottbus**, Gallincher Hauptstraße 44a, Telefon (03 55) 3 57 38 68
- 04178 Leipzig (Rückmarsdorf)**, Kastanienweg 5, BAB A9 Abfahrt Leipzig West, an der Merseburger Straße (gegenüber Löwencentre), Telefon (03 41) 4 61 81 46
- 09113 Chemnitz**, Winklerstraße 20 (Ecke Leipziger Straße), Telefon (03 71) 30 05 25
- 12279 Berlin (Marienfelde) (Ausstellung mit LAGERVERKAUF)**, Marienfelder Allee 197, Telefon (0 30) 72 01 61 28
- 12623 Berlin (Mahlsdorf)**, Landsberger Straße 266, Telefon (0 30) 56 58 60 57
- 13599 Berlin (Spandau)**, Am Juliusturm 13 – 29, A 100 Abfahrt Jakob-Kaiser-Platz, Richtung Spandau, Telefon (0 30) 33 50 37 49
- 14772 Brandenburg an der Havel**, Upstallstraße 2a, Telefon (0 33 81) 73 86 73
- 16321 Bernau bei Berlin (Ausstellung mit LAGERVERKAUF)**, Joh.-Fried.-A.-Borsig-Straße 6, A 11 Abfahrt Nord, Wandlitzer Chaussee (neben OBI), Telefon (0 33 38) 4 56 57
- 17034 Neubrandenburg**, Demminer Straße 5, Telefon (03 95) 4 50 47 45
- 18069 Rostock (Alt Reutershagen)** Braesigplatz 1 (an der B 105, Ecke Hamburger Straße), Telefon (03 81) 4 00 51 65
- 19061 Schwerin**, Ellerried 3 (an d. B 106 neben dem 7 Seen-Center), Telefon (03 85) 7 73 33 75
- 21682 Stade (Ausstellung mit LAGERVERKAUF)**, Hansestraße 27 – 29, Telefon (0 41 41) 40 78 38
- 22087 Hamburg**, Lübecker Straße 110 a, Telefon 040 / 24 19 59 33
- 23554 Lübeck**, Fackenburg Allee 39/41, A1, Abfahrt Lübeck Zentrum, Stockelsdorfer Straße, n. Querstraße Fackenburg Allee, Telefon (04 51) 4 00 59 01
- 24113 Kiel**, Rendsburger Landstraße 157, Telefon (04 31) 2 00 40 84
- 26603 Aurich**, Von-Jhering-Straße 37, Telefon (0 49 41) 93 81 09
- 28199 Bremen (Neustadt)**, Duckwitzerstraße 1, Telefon (04 21) 3 38 76 20
- 29221 Celle**, Hannoversche Straße 43, Telefon (0 51 41) 9 77 92 17
- 29614 Soltau**, Wilhelmstraße 25, Abf. Soltau-Süd, Richt. Stadtmitte, an der Ampelkreuzung links in die Wilhelmstr., Telefon (0 51 91) 60 69 96
- 30659 Hannover**, Varrelheidering 16 (A 2 Abf. Lahe-Altwarmbüchen), Telefon (05 11) 61 31 76
- 33106 Paderborn**, Frankfurter Weg 6, Telefon (0 52 51) 5 40 87 95,
- 33609 Bielefeld**, Eckendorfer Straße 91 – 93, Telefon (05 21) 7 72 58 00
- 34123 Kassel**, Leipziger Straße 50 – 54, A7 Abfahrt Kassel Nord, Richtung Zentrum, am Kreisel, Telefon (05 61) 9 53 21 98
- 35398 Gießen**, Rodheimer Straße 61 – 63, Telefon (06 41) 6 86 88 08
- 36043 Fulda (Ausstellung mit LAGERVERKAUF)**, Ortesweg 7, B 254 (Eingang Frankfurter Straße, Ecke Kohlhäuser Straße), Telefon (06 61) 3 80 46 14
- 37154 Northeim (Ausstellung mit LAGERVERKAUF)**, Fuchsbäumer Weg 4, Telefon (0 55 51) 9 08 35 36
- 38112 Braunschweig**, Am Denkmal 5 (Eingang Githomer Straße), Telefon (05 31) 2 15 97 70
- 39104 Magdeburg**, Otto-von-Guericke-Straße 88, Telefon (03 91) 6 22 48 49
- 40215 Düsseldorf**, Herzog Straße 68 – 70, Ecke Corneliusstraße, Telefon (02 11) 2 09 56 40
- 41199 Mönchengladbach (LAGERVERKAUF)**, Kölner Straße 292 (B59, Stadtteil Sasserath), Telefon (0 21 66) 1 25 71 18
- 42283 Wuppertal (Ausstellung mit LAGERVERKAUF)**, Friedrich-Engels-Allee 349 (B7), Telefon (02 02) 2 54 20 09
- 44141 Dortmund**, Westfalendamm 104 (an der B1 neben Citroen), Telefon (02 31) 5 86 20 26
- 46485 Wesel (Ausstellung mit LAGERVERKAUF)**, Schermbecker Landstraße 34/36 (B58), Telefon (02 81) 20 6 34 14
- 47228 Duisburg - Rheinhausen**, Großausstellung, Hauptverwaltung und Fabrikverkauf, Hochstraße 197 – 213 (Ortsteil Hochemmerich im Gewerbegebiet Mevissen), Telefon (0 20 65) 9 97 - 0, **Öffnungszeiten Fabrikverkauf und Ausstellung:** Mo.–Fr. 9.00–18.30 Uhr, Sa. 9.00–18.00 Uhr
- 47228 Duisburg (Rheinhausen)**, HARK Bäderparadies auf 1000 m², Moerser Straße 26, Telefon (0 20 65) 76 43 16
- 49090 Osnabrück (Ausstellung mit LAGERVERKAUF)**, Pagenstecher Straße 74, A1 Abfahrt Hafen, Richtung OS, nach ca. 7 km auf der rechten Seite, Telefon (05 41) 4 06 72 01
- 49808 Lingen**, Lindenstraße 38 a, Telefon (05 91) 8 00 38 51
- 51063 Köln (Buchheim)**, (Ausstellung mit LAGERVERKAUF), Bergisch-Gladbacher-Straße 269, A3 Abfahrt K.-Dellbrück, rechts in Richtung Stadtmitte, Telefon (02 21) 63 30 63
- 53119 Bonn (Ausstellung mit LAGERVERKAUF)**, Potsdamer Platz 2, Telefon (02 28) 18 46 89 00
- 54292 Trier**, Lindenstraße 27, Ecke Zurmaiener Straße (Kaiser-Wilhelm-Brücke), Telefon (06 51) 2 40 33
- 54411 Hermeskeil**, Koblenzer Straße 14, Telefon (0 65 03) 9 22 88 78
- 54568 Gerolstein (LAGERVERKAUF)**, Sarresdorfer Straße 10, Telefon (0 65 91) 98 49 39
- 55128 Mainz**, Haifa-Allee 2, Telefon (0 61 31) 50 70 17
- 55469 Simmern**, Bingener Straße 21 a, Telefon (0 67 61) 9 65 19 09
- 56218 Mülheim-Kärlich**, (Ausstellung mit LAGERVERKAUF), Industriestraße 21, Telefon (02 61) 2 91 98 92, **Öffnungszeiten: Mo.–Fr. 9.00–18.30 Uhr, Sa. 9.00–18.00 Uhr**
- 56235 Ransbach-Baumbach**, Pleurtuitstraße 12 – 14, A 3 oder A 48 Abfahrt Ransbach, die Ausstellung befindet sich im Kachelwerk, Telefon (0 26 23) 46 15
- 57072 Siegen**, Sandstraße 86, Telefon (02 71) 2 38 25 36
- 60388 Frankfurt a. M.**, Borsigallee 12, Nähe Hessencenter, Telefon (0 69) 40 80 73 52
- 66121 Saarbrücken**, Am Halberg 1, Ecke Kaiserstr. (B40) gegenüber Einfahrt Saar-Basar (Parkplätze am Haus), Telefon (06 81) 8 31 72 22
- 67663 Kaiserslautern**, (Ausstellung mit LAGERVERKAUF), Merkurstraße 31 (Gewerbegebiet West), Telefon (06 31) 5 91 37
- 69190 Walldorf (bei Heidelberg)**, Rudolf-Diesel-Str. 45 b, A 5, Ausfahrt Walldorf, Industriegebiet Süd, am Hauptgebäude der Fa. SAP links (4. Straße), Telefon (0 62 27) 90 57
- 71254 Ditzingen**, Siemensstraße 6 (A81, Abfahrt Stuttgart Feuerbach, links ab), Telefon (0 71 56) 43 74 62
- 72766 Reutlingen**, Stuttgarter Straße 13, Telefon (0 71 21) 4 34 80 03
- 74072 Heilbronn**, Allee 29 (Stadtmitte), Telefon (0 71 31) 6 42 21 12
- 76133 Karlsruhe**, Kriegsstraße 45, Telefon (07 21) 3 54 41 60
- 78073 Bad Dürrenheim**, Carl-Friedrich-Benz-Straße 11, Telefon (0 77 26) 93 95 56
- 83022 Rosenheim**, Kufsteiner Straße 63, Telefon (0 80 31) 3 52 24 92
- 84034 Landshut**, Seligenthaler Straße 22, Telefon (08 71) 2 76 41 77
- 85053 Ingolstadt (Ausstellung mit LAGERVERKAUF)**, Manchingener Straße 130, Telefon (08 41) 9 51 48 43
- 85540 Haar bei München**, Hans-Pinsel-Str. 1 / Ecke Münchner Str. (Dreierhaus), Telefon (0 89) 45 68 98 30
- 86154 Augsburg**, Donauwörther Straße 128 (direkt an der B2), Telefon (08 21) 2 18 22 35
- 87437 Kempten**, Kaufbeurer Straße 91, Telefon (08 31) 5 12 21 86
- 89077 Ulm (Ausstellung mit LAGERVERKAUF)**, Blaubeurer Straße 71, Telefon (07 31) 3 98 09 57
- 90431 Nürnberg (Ausstellung mit LAGERVERKAUF)**, Sigmundstraße 190, Telefon (09 11) 6 88 79 64
- 93059 Regensburg**, Abensstraße 3 (an der Frankenstraße), Telefon (09 41) 4 61 11 75
- 94469 Deggendorf**, Graflinger Straße 73, Telefon (09 91) 2 70 86 85
- 95500 Heinersreuth (Bayreuth) vorraus. Eröffnung April 2011**, Bayreuther Straße 30, Telefon (09 21) 1 50 45 16
- 95676 Wiesau**, Industriestraße 2 (B 93, Ausfahrt Wiesau), Die Ausstellung befindet sich im Kachelwerk, Telefon (0 96 34) 37 66
- 96052 Bamberg**, Laubanger 1–3, Telefon (09 51) 7 00 95 91
- 97070 Würzburg**, Ludwigstraße 23, Berliner Ring, Nähe Stadttheater, Telefon (09 31) 3 29 28 65
- 99096 Erfurt**, Arnstädter Straße 50 (A4 Ausfahrt Erfurt West, direkt an der B4), Telefon (03 61) 4 21 03 50

Öffnungszeiten

Montags-Freitags: 09.00 - 18.30 Uhr
Samstags: 09.00 - 16.00 Uhr

Stützpunkthändler mit Ausstellung / Auslandsvertretungen

04600 Altenburg, Kaminstudio Jörg Oppermann, Geraer Straße 41 a,
Telefon (0 34 47) 89 42 63, Fax 89 42 65

04886 Beilrode bei Torgau, Kaminstudio Werner Kunze, Nordring 37,
Telefon (0 34 21) 71 47 23, Fax 70 46 03

06179 Zscherben/Halle, Kaminbau GmbH, Am Bruchfeld 7
(Zscherbener Landstraße), Telefon (03 45) 2 10 02 12, Fax 2 10 02 20

06467 Hoym, Kaminbau GmbH, Domäne 9, Telefon (03 47 41) 7 88 12

06618 Naumburg, Kaminbau GmbH, Kösenstraße 36,
Telefon (0 34 45) 71 16 70, Fax 71 16 72

06842 Dessau, Kaminbau GmbH, Franzstraße 94,
Telefon (03 40) 2 21 00 20, Fax 2 21 00 30

07318 Saalfeld, Kamin- u. Kachelofenbau Dittmann, Darrtor 8,
Telefon (0 36 71) 52 63 92, Fax 52 63 93

08451 Crimmitschau, Kaminwelt Crimmitschau, Carl-Spengler-Straße 1,
Telefon (0 37 62) 9 55 40, Fax 95 54 22

08527 Plauen, Kaminwelt Plauen Erich Reim, Böhler Straße 10,
Telefon (0 37 41) 39 17 88, Fax 39 18 72

09419 Thum, Kaminbau Rainer Süß, Chemnitzer Straße 7a,
Telefon (03 72 97) 25 69, Fax 73-26

14612 Falkensee, BKB Wärmetechnik, Bahnhofstraße 67,
Telefon (0 33 22) 40 07 76, Fax 40 07 78

14929 Treuenbrietzen, Kaminstudio Gärtner, Breite Straße 17,
Telefon (03 37 48) 7 03 48, Fax 7 02 28

15299 Müllrose, Tesky Kaminstudio, Gewerbeparkring 29,
Telefon (03 36 06) 49 77, Fax 49 78

15741 Bestensee, Kaminstudio Lenz & Partner, Friedenstraße 22,
Telefon (03 37 63) 6 02 00, Fax 6 03 03

17192 Waren, Kaminstudio Ingrid Milbradt, Goethestraße 1,
Telefon (0 39 91) 18 75 80, Fax 18 75 81

19370 Parchim, Kamine & Bauelemente H.-D. Naumann,
Neuhofer Weiche 29, Telefon (0 38 71) 26 58 14, Fax 26 56 91

26133 Oldenburg, Kachelofen und Kaminstudio Ferdinand GmbH,
Cloppenburg Straße 345 (A 28, Abfahrt Kreyenbrück, Stadtauswärts),
Tel. (04 41) 2 04 96 57, Fax 2 05 79 43

26169 Neuvrees, Fliesenhandel und Kaminstudio Reiners, Altenend 53,
Telefon (0 44 93) 92 11 92, Fax 92 11 93

26670 Uplengen Remels, Kachelofen und Kaminstudio
Ferdinand GmbH, Am Industriepark 4 (A 28, direkt an der Abfahrt
Apen-Remels), Telefon (0 49 56) 91 21 91, Fax 91 21 93

27580 Bremerhaven, Kamine u. Kachelöfen Gunther zu Stolberg,
Lipperkamp 43, Telefon (04 71) 80 55 05, Fax 80 55 07

35091 Cölbe-Marburg, Kaminstudio Hein, Kasseler Straße 51,
Telefon (0 64 21) 8 50 11, Fax 8 25 89

37130 Klein Lengden, Kaminstudio A. Oetzel, Steinslieth 5
(Gewerbegebiet, oberhalb des ReWe-Marktes),
Telefon (0 55 08) 97 94 08, Fax 97 94 09

37351 Dingelstädt, Kamin- u. Kachelofenstudio G. Hofmeister GmbH,
Birkunger Straße 40, Telefon (03 60 75) 6 26 80, Fax 5 65 09

37412 Herzberg, Kamin- u. Kachelofenbau Dittmann, Hauptstraße 51,
Telefon (0 55 21) 99 87 80, Fax 99 87 81

37639 Bevern, Stock's Baustoffhandel GmbH (Kaminofenvertr.),
Birkenweg 2, Telefon (0 55 31) 8 10 00, Fax 81 00 99

38889 Blankenburg, Kaminbau GmbH, Lerchenbreite 2 E,
Telefon (0 39 44) 3 62 92 80, Fax 3 62 92 84

48529 Nordhorn, Fa. Terwey Kamin- u. Kachelofenstudio,
Otto-Hahn-Straße 49, Telefon (0 59 21) 8 03 80, Fax 80 38 20

52388 Nörvenich-Hochkirchen, DWT GmbH, Neffeltalstraße 14,
Telefon (0 24 26) 17 05, Fax 42 04

63654 Büdingen, R. Debus Kamin- & Kachelofenstudio,
Orlshäuserstraße 65, Telefon (06042) 978 18 61, Fax 979 17 74

72336 Balingen-Engstlatt, Fa. Silbernagel, Hechinger Straße 11/1,
Telefon (07433) 908980

87629 Füssen, Fa. Griegel, Schäfflerstraße 6, Telefon (0 83 62) 72 71

88696 Owingen, Fa. Walter, Carl-Benz-Straße 5,
Telefon (0 75 51) 38 07, Fax 6 76 04

91634 Wilburgstetten, Kaminstudio Glöckel & Rukwid,
Bahnhofstraße 25, Telefon (0 98 53) 3 85 59 64, Fax 38 39 90

98527 Suhli, Schornstein u. Kaminbau Walther, Gothaerstraße 115,
Telefon (0 36 81) 30 09 32, Fax 30 09 44

99734 Nordhausen, Kamin- und Kachelofenstudio
G. Hofmeister GmbH, Motorenstraße 4 (Ecke Freiherr-vom-Stein-Straße),
Telefon/Fax (0 36 31) 90 02 72

99974 Mühlhausen, Kamin- und Kachelofenbau Dittmann,
Kiliansgraben 4, Telefon (0 36 01) 40 37 81, Fax 40 27 11

Österreich

3660 Klein-Pöchlarn, Erndt Tonwarenerzeugung HARK Ofenfachmarkt,
Wachaustraße 15, Telefon 00 43 - 74 13 / 82 92, Fax 82 92 20

3943 Schrems, Semler KG, Berggasse 8,
Telefon 00 43 - 28 53 / 7 72 52, Fax 7 72 52 77

6176 Völs, Kamin- & Kachelofenstudio Schwaiger, Giessenweg 1
(CYTA, im Schuler Gebäude), Telefon 00 43 - 05 12 / 30 23 19,
Fax 30 42 35

6300 Wörgl, Ofen- und Herdstudio Schwaiger, Salzburger Straße 27,
Telefon 00 43 - 53 32 / 7 71 55, Fax 2 31 32

Spanien

04867 Macael (Almería), HARK Mármoles S. L. U.,
Polígono Industrial Rubira Sola, PARC. S-9,
Telefon 00 34 - 950 / 12 60 16, Fax - 44 52 37, www.hark.es

Schweiz

1844 Villeneuve, Alpinofen SA, Rte du Pré au Bruit 2,
Telefon 0041 (0) 21 / 965 13 65, Fax 021 / 965 13 67

3027 Bern, Alpinofen AG, Ziegelackerstrasse 11a,
Telefon 0041 (0) 31 / 992 13 13, Fax 031 / 992 91 30

3800 Unterseen, Inter Kamin AG, Seestraße 6,
Telefon 0041 (0) 33 - 8 22 73 73, Fax 8 23 44 77

4153 Reinach, BL, Electro-Cal Boiler AG, Duggingerstraße 2,
Telefon 0041 (0) 61 - 7 11 27 00, Fax 7 11 27 04

5102 Ruperswill, Flammorama AG, Wiesenweg 40,
Telefon 0041 (0) 62 - 8 89 80 60, Fax 8 89 80 65

6014 Littau-Luzern, Alpinofen Zentralschweiz AG, Grossmatte-Ost 2-4,
Telefon 0041 (0) 41 250 55 11, Fax 041 250 55 12

6314 Neuägeri, Camitec, Zugerstraße 193,
Telefon 0041 (0) 41 - 7 52 15 52, Fax 7 52 15 50

8308 Illnau, Alpinofen Import AG, Kempptalstrasse 91,
Telefon 0041 (0) 52 / 355 30 10, Fax 052 / 355 30 15

8583 Sulgen, Schadegg Ofen&Kaminbau, Romanshorner Straße 3,
Telefon 0041 (0) 71 - 6 42 41 51, Fax 642 72 15

Tschechische Republik

10600 Praha 10, Krby & kamna FORTELL s.r.o., Kamelova 3260/1
Telefon 00420 272 652 780, 00420 602 391 474, www.krby-fortell.cz



Krby & kamna FORTELL s.r.o.

Výhradní zastoupení pro ČR

Kamelova 3260/1, Praha 10

Tel. +420 272 652 780, +420 602 391 474

www.krby-fortell.cz

Studioserie_02_2011



Folgen Sie uns auf Facebook!